



TBR 10

TBR 20

TBR 30

TBR 60

TBR 100

TBR 200

เทอร์มินอล TBR-Series					600V _{AC}
รุ่น (Model)	Rated Current	Wire (mm ²)	Terminal Screw	บรรจุกล่อง	ราคา/ตัว (บาท)
TBR-10	15A	1.25	M 3.5	90	12.-
TBR-20	25A	2.5	M 4	90	15.-
TBR-30	35A	6	M 5	60	22.-
TBR-60	90A	22	M 6	10	40.-
TBR-100	130A	38	M 8	6	80.-
TBR-200	240A	100	M 10	3	140.-



TBR1-3E

TBR-60E

TBR-100E

TBR-200E

ฝาปิดท้ายเทอร์มินอล (End-plate Unit)

รุ่น (Model)	ใช้กับเทอร์มินอล	Size (mm.)	บรรจุกล่อง	ราคา/ตัว (บาท)
TBR1-3E	TBR-10,TBR-20,TBR30	3.3	10	7.50.-
TBR-60E	TBR-60	3.4	5	18.-
TBR-100E	TBR-100	4.0	5	35.-
TBR-200E	TBR-200	4.3	4	95.-



TBM



ฝาครอบใส่

อุปกรณ์เสริมสำหรับเทอร์มินอล (Terminal Accessories)

รุ่น (Model)	รายละเอียด	ใช้กับเทอร์มินอล	Size(mm.) (WxL)	ราคา (บาท)
TBM1-3	แผ่นมาร์คตัวอักษร	TBR-10 - TBR-30	7x1,090	10.-
TBM-6	แผ่นมาร์คตัวอักษร	TBR-60 - TBR-200	9x1,090	15.-
TBR-1L	ฝาครอบใส่	TBR-10	L800	230.-
TBR-2L	ฝาครอบใส่	TBR-20	L800	260.-
TBR-3L	ฝาครอบใส่	TBR-30	L800	260.-
TBR-6L	ฝาครอบใส่	TBR-60	L800	400.-
TBR-10L	ฝาครอบใส่	TBR-100	L800	420.-
TBR-20L	ฝาครอบใส่	TBR-200	L800	470.-



รางอลูมิเนียม

รางอลูมิเนียม DIN (DIN RAIL TYPE) 35mm.

รุ่น (Model)	รายละเอียด	ใช้กับเทอร์มินอล	Size(mm.) (WxH)	ราคา (บาท)
TXDA	รางอลูมิเนียม DIN	TBR-10, TBR-200	35x1,000	60.-



TBR-F





BNL5-N

ตัวยึดปิดหน้า-หลัง (Stopper)

รุ่น (Model)	รายละเอียด	ใช้กับเทอร์มินอล	ราคา (บาท)
BNL5-N	ใช้กับรางอลูมิเนียม DIN (เหล็ก)	TBR-10, TBR-200	15.-
TBR-F	ใช้กับรางอลูมิเนียม DIN (พลาสติก)	TBR-10, TBR-200	15.-

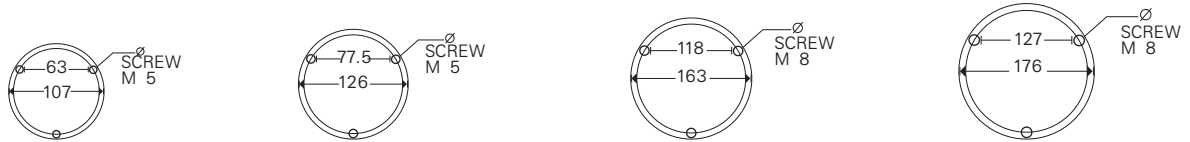
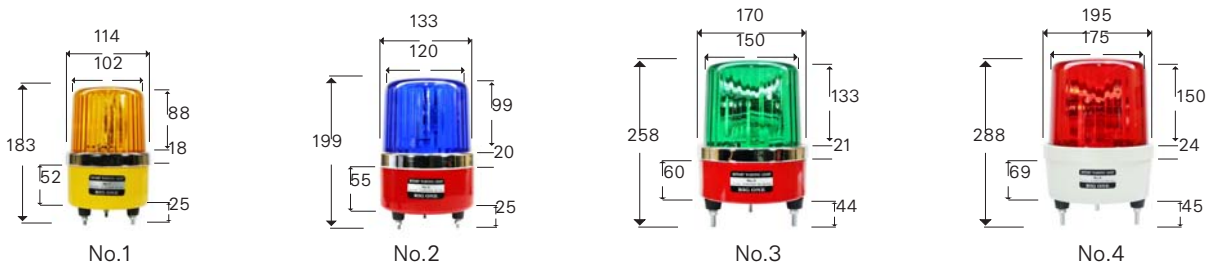
* ราคาสินค้าไม่รวมภาษีมูลค่าเพิ่มและราคาอาจเปลี่ยนแปลงได้โดยไม่ต้องแจ้งให้ทราบล่วงหน้า *



ไฟสัญญาณชนิดหมุน						
รุ่น (Model)	แรงดันไฟฟ้า Voltage	ขนาดหลอด Bulb	รายละเอียด Detail	สีฝาครอบ Color	ราคา (บาท)	
No.1-12	12VDC	BA15-S 12V 10W	 ตัวหมุน เลนส์หน้าเดียว	AMBER	800.-	
No.1-24	24VDC	BA15-S 24V 10W				
No.1-110	110VAC	BA15-S 12V 10W				
No.1-220	220VAC	BA15-S 12V 10W				
No.1-12,24	12VDC,24VDC	LED 3W หมุน,กระพริบ		 ตัวหมุน เลนส์สองหน้า	BLUE	950.-
No.1-110,220	110VAC,220VAC	LED 3W หมุน,กระพริบ				
No.2-12	12VDC	BA15-S 12V 20W				
No.2-24	24VDC	BA15-S 24V 20W				
No.2-110	110VAC	BA15-S 12V 10W			GREEN	1,000.-
No.2-220	220VAC	BA15-S 12V 10W				
No.2-12,24	12VDC,24VDC	LED 3W หมุน,กระพริบ				
No.2-110,220	110VAC,220VAC	LED 3W หมุน,กระพริบ				
No.3-12	12VDC	BA15-S 12V 35-50W	 ตัวหมุน เลนส์สองหน้า		RED	1,600.-
No.3-24	24VDC	BA15-S 24V 35-50W				
No.3-110	110VAC	BA15-D 110V 50W				
No.3-220	220VAC	BA15-D 220V 50W				
No.3-12,24	12VDC,24VDC	LED 5W หมุน,กระพริบ		RED	1,800.-	
No.3-110,220	110VAC,220VAC	LED 5W หมุน,กระพริบ				
No.4-12	12VDC	BA15-S 12V 35-50W				
No.4-24	24VDC	BA15-S 24V 35-50W				
No.4-110	110VAC	BA15-D 110V 50W		RED	1,800.-	
No.4-220	220VAC	BA15-D 220V 50W				
No.4-12,24	12VDC,24VDC	LED 5W หมุน,กระพริบ				
No.4-110,220	110VAC,220VAC	LED 5W หมุน,กระพริบ				

* ราคาสินค้าไม่รวมภาษีมูลค่าเพิ่มและราคาอาจเปลี่ยนแปลงได้โดยไม่ต้องแจ้งให้ทราบล่วงหน้า *



หลอดไฟสัญญาณ

	รุ่น (Model)	ชื่อ	แรงดันไฟฟ้า Voltage/Watt	ใช้สำหรับไฟหมูน	ราคา/ตัว (บาท)
	506	BA15-S	12V 10W	ไฟหมูน No.1, KA	25.-
		BA15-S	24V 10W		
		BA15-S	12V 20W	ไฟหมูน No.2	30.-
		BA15-S	24V 20W		
	516	BA15-S	12V 35W	ไฟหมูน No.3, 4, GLX	50.-
		BA15-S	24V 35W		
		BA15-D	220V 40W		
	H56	BA15-S	12V 50W	ไฟหมูน No.3, 4, GLX	130.-
		BA15-S	24V 50W		
		BA15-D	220V 50W		



ลูกรอกสี่สั้ม 4 หุน



ลูกรอกสี่สั้ม 6 หุน

ลูกรอกสี่สั้ม

Model	รายละเอียด	บรรจุกล่องละ	ราคา/ตัว (บาท)
ลูกรอกสี่สั้ม 4 หุน		200	20.-
ลูกรอกสี่สั้ม 6 หุน		200	30.-



เพรสเชอร์คลิป

เพรสเชอร์คลิป (Pressure Clip)

รุ่น (Model)	ใช้กับสายขนาด	บรรจุกล่องละ	ราคา/ตัว (บาท)
1766	6-16 mm.	100	4.25.-
1767	16-24 mm.	50	8.25.-
1768	24-34 mm.	25	21.00.-



E-16

ฐานฟิวส์ E-16 รุ่นใส่ราง (E-16 Fuse Base-Din Rail Type)

รุ่น (Model)	Rated Current/voltage	บรรจุกล่องละ	ราคา/ตัว (บาท)
E-16	30A/600V	100	60.-

* ราคาสินค้าไม่รวมภาษีมูลค่าเพิ่มและราคาอาจเปลี่ยนแปลงได้โดยไม่ต้องแจ้งให้ทราบล่วงหน้า *



Material : PVC ABS
 Thread spec : PG
 Working temperature : 80°C
 Color : Grey



เคเบิลแกนพลาสติก

เคเบิลแกนพลาสติก (Plastic Cable Gland with Ring)					IP44	
รุ่น (Model)	Thread Size	Cable Range (mm.)	Thread O.D. L2(mm.)	Thread Length L1(mm.)	บรรจุกล่องละ	ราคา/ตัว (บาท)
PG.7	PG.7	3.5-6	12	8	200	12.-
PG.9	PG.9	4.5-7	15	8	150	12.-
PG.11	PG.11	6-9	18.5	8	100	12.50.-
PG.13.5	PG.13.5	9-12	21	9	75	13.50.-
PG.16	PG.16	11-14	22.5	10	50	14.-
PG.21	PG.21	14-18	28	11	30	24.-
PG.29	PG.29	18-25	36	11	16	50.-
PG.36	PG.36	25-32	46	14	6	100.-
PG.42	PG.42	38-30	55	14	5	220.-
PG.48	PG.48	34-42	58	15	4	300.-

Material : Nylon PA66
 Thread spec : PG
 Working temperature : -40°C to 100°C
 Color : Black(RAL9005)



เคเบิลแกนไนลอน

เคเบิลแกนไนลอน (Nylon Cable Gland with Ring)					IP68	
รุ่น (Model)	Thread Size	Cable Range (mm.)	Thread O.D. L2(mm.)	Thread Length L1(mm.)	บรรจุกล่องละ	ราคา/ตัว (บาท)
PG.7	PG.7	3.5-6	12	8	100	10.-
PG.9	PG.9	4.5-7	15	8	90	13.-
PG.11	PG.11	6-9	18.5	8	70	15.-
PG.13.5	PG.13.5	9-12	21	9	50	18.-
PG.16	PG.16	11-14	22.5	10	36	21.-
PG.21	PG.21	14-18	28	11	20	30.-
PG.29	PG.29	18-25	36	11	8	45.-
PG.36	PG.36	25-32	46	14	5	100.-
PG.42	PG.42	38-30	55	14	3	150.-
PG.48	PG.48	34-42	58	15	3	200.-

ขนาดสายไฟ	NYY	THW	VCT (1C)	VCT (2C)	VCT (3C)	VCT (4C)
0.5 MM	-	3.0MM (PG 7)	5.4MM (PG 7)	8.8MM (PG 11)	9.2MM (PG 13.5)	10.5MM (PG 13.5)
0.75 MM	-	-	5.6MM (PG 7)	9.2MM (PG 13.5)	9.6MM (PG 13.5)	11.0MM (PG 16)
1.0 MM	8.6MM (PG 11)	3.3MM (PG 7)	6.2MM (PG 9)	9.6MM (PG 13.5)	10.5MM (PG13.5)	12.0MM (PG 16)
1.5 MM	9.0MM (PG 11)	3.6MM (PG 7)	6.6MM (PG 9)	11.0MM (PG13.5)	11.5MM (PG 16)	12.5MM (PG 16)
2.5 MM	9.4MM (PG 13.5)	4.0MM (PG 7)	7.4MM (PG 11)	12.5MM (PG 16)	13.0MM (PG 16)	15.0MM (PG 21)
4.0 MM	10.0MM (PG13.5)	4.8MM (PG 7)	8.6MM (PG 11)	14.5MM (PG 21)	15.5MM (PG 21)	17.0MM (PG 21)
6.0 MM	11.0MM (PG13.5)	5.8MM (PG 11)	9.4MM (PG 13.5)	16.0MM (PG 21)	17.5MM (PG 21)	19.5MM (PG 29)
10.0 MM	12.0MM (PG13.5)	7.2MM (PG 11)	12.0MM (PG 13.5)	20.0MM (PG 29)	21.5MM (PG 29)	24.0MM (PG 29)
16.0 MM	13.0MM (PG 16)	8.4MM (PG 11)	13.5MM (PG 16)	23.0MM (PG 29)	25.0MM (PG 36)	28.0MM (PG 36)
25.0 MM	14.5MM (PG 16)	10.5MM (PG 13.5)	16.0MM (PG 21)	27.5MM (PG 36)	30.0MM (PG 36)	33.0MM (PG 42)
35.0 MM	16.0MM (PG 21)	11.5MM (PG 16)	17.5MM (PG 21)	31.0MM (PG 36)	33.5MM (PG 42)	37.0MM (PG 42)
50.0 MM	17.0MM (PG 21)	13.5MM (PG 16)	13.5MM (PG 16)	21.0MM (PG 29)		
70.0 MM	19.0MM (PG 29)	15.5MM (PG 21)	23.0MM (PG 29)			
95.0 MM	21.5MM (PG 29)	18.0MM (PG 21)	26.5MM (PG 36)			
120.0 MM	23.0MM (PG 29)	19.5MM (PG 29)				
150.0 MM	26.0MM (PG 36)	21.5MM (PG 29)				
185.0 MM	28.0MM (PG 36)	24.0MM (PG 29)				
240.0 MM	31.5MM (PG36)	27.0MM (PG 36)				
300.0 MM	35.0MM (PG 42)	30.0MM (PG 36)				
400.0 MM	38.5MM (PG 48)	33.5MM (PG 42)				
500.0 MM	43.0MM (PG 48)	38.0MM (PG 42)				

ตารางเทียบการใช้เคเบิลแกนพลาสติกเข้าสายของขนาดสายไฟต่างๆ
เคเบิลแกนสี่เทกกันฝุ่น เคเบิลแกนสี่ตัวกันน้ำ
**** เป็นค่าประมาณ ผู้ใช้ควรตรวจสอบกับผู้ผลิตสายอีกครั้ง ****

* ราคาสินค้าไม่รวมภาษีมูลค่าเพิ่มและราคาอาจเปลี่ยนแปลงได้โดยไม่ต้องแจ้งให้ทราบล่วงหน้า *



เทอร์มินอล TR-Series					600V _{AC}
รุ่น (Model)	Rated Current	Wire (mm ²)	Terminal Screw	บรรจุ ก้อนละ	ราคา/ตัว (บาท)
TR-10K	20A	2	M 3.5	120	8.-
TR-10	20A	2	M 3.5	120	8.-
TR-20	30A	3.5	M 4	120	10.-
TR-30	50A	8	M 5	60	15.-
TR-60	90A	22	M 6	10	24.-
TR-100	130A	38	M 8	6	50.-
TR-200	240A	100	M 10	3	115.-
TR-400	370A	200	M 12	3	350.-

ฝาปิดท้ายเทอร์มินอล (End-plate Unit)				
รุ่น (Model)	ใช้กับ เทอร์มินอล	Size (mm.)	บรรจุ ก้อนละ	ราคา/ตัว (บาท)
TRA-1	TR-10	3.3	10	4.50.-
TRA-2	TR-20	3.3	10	4.75.-
TRA-3	TR-30	3.3	10	5.25.-
TRA-6	TR-60	3.3	5	7.50.-
TRA-10	TR-100	3.6	5	11.00.-



TRA-10 TRA-6 TRA-3 TRA-2 TRA-1
ฝาปิดเทอร์มินอล



แผ่นมาร์คตัวอักษร



ฝาครอบใส



รางอลูมิเนียม TRD



แผ่นเหล็กปิดหน้า-หลัง

อุปกรณ์เสริมสำหรับเทอร์มินอล (Terminal Accessories)				
รุ่น (Model)	รายละเอียด	ใช้กับ เทอร์มินอล	Size(mm.) (WxL)	ราคา (บาท)
TBM 1-3	แผ่นมาร์คตัวอักษร	TR-10, TR-20	7x1,090	10.-
TBM 6	แผ่นมาร์คตัวอักษร	TR-30, TR-400	9x1,090	15.-
TR-1L	ฝาครอบใส	TR-10	L800	150.-
TR-2L	ฝาครอบใส	TR-20	L800	170.-
TR-3L	ฝาครอบใส	TR-30	L800	200.-
TR-6L	ฝาครอบใส	TR-60	L800	250.-
TR-10L	ฝาครอบใส	TR-100	L800	270.-
TR-20L	ฝาครอบใส	TR-200	L800	300.-

รางอลูมิเนียม C (C-RAIL TYPE)				
รุ่น (Model)	รายละเอียด	ใช้กับ เทอร์มินอล	Size(mm.) (WxH)	ราคา (บาท)
TRD	รางอลูมิเนียม C	TR-10, TR-400	25x1,000	60.-

ตัวยึดปิดหน้า-หลัง (Stopper)			
รุ่น (Model)	รายละเอียด	ใช้กับ เทอร์มินอล	ราคา (บาท)
TRE-1	ใช้กับรางอลูมิเนียม C (เหล็ก)	TR-10, TR-400	4.50.-

* ราคาสินค้าไม่รวมภาษีมูลค่าเพิ่มและราคาอาจเปลี่ยนแปลงได้โดยไม่ต้องแจ้งให้ทราบล่วงหน้า *

Section 4

ฟิวส์และเครื่องควบคุมแรงดัน
ไฟฟ้าอัตโนมัติ



Bogenfuse

TOPAS

SLIDEUP

Safety First!



Product Content

Page

ฟิวส์ใบมีด

ฐานฟิวส์ใบมีด , ด้ามดึงฟิวส์

ฟิวส์กระบอก

ด้ามใส่ฟิวส์

ฐานฟิวส์ , ลูกฟิวส์ , ล้อฟ้าแรงต่ำ

ฟิวส์กระบอก



1

2

3

4

5

6

หม้อแปลงปรับแรงดันแบบแกนหมุน Slideup

(Variable Voltage Transformer)



7

เครื่องควบคุมแรงดันไฟฟ้าอัตโนมัติ Topas

(AC Automatic Voltage Regulator)



8

หม้อแปลงปรับแรงดันแบบแกนหมุน Topas

(Variable Voltage Transformer, Single Phase)



9

หม้อแปลงปรับแรงดันแบบแกนหมุน Topas

(Variable Voltage Transformer, Three Phase)

10

สวิตช์แสงแดด Topas

(Photocontrol Switches)



11

SPECIFICATIONS

- Rated Voltage Un : ~500V
- Rated Current In : 10-630A
- Breaking Capacity : 120 kA~cos; = 0.2;
: 100 kA~cos; = 0.2;
- Fusing Characteristic : GL/gG
- Insulating Class : C po VDE 0110
- Standards, Publications : IEC 60269-2 VDE 0636-2



ฟิวส์ไบเมต NH00c

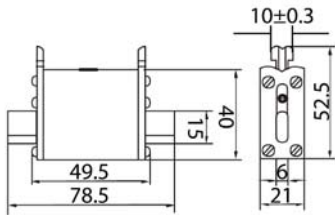

ฟิวส์ไบเมต NH00

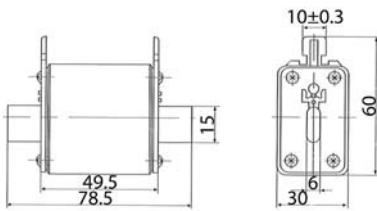

ฟิวส์ไบเมต NH1

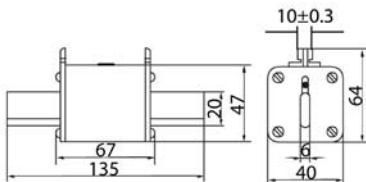

ฟิวส์ไบเมต NH2

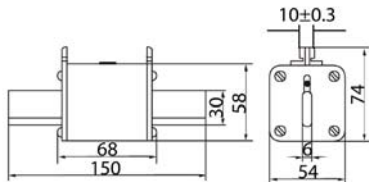

ฟิวส์ไบเมต NH3

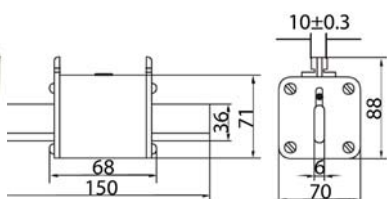

NH Series Low-voltage HRC FUSE With Dual indicator

Class	รุ่น (Model)	Rated Current	Rated Voltage	Packing/ box.	ราคา/ตัว (บาท)
GL/gG IEC 60269-2 VDE 0636-2	NH00c	10A	500 Vac	3 PCS.	190.-
		16A			
		20A			
		25A			
		32A			
		35A			
		40A			
		50A			
		63A			
		80A			
100A					
GL/gG IEC 60269-2 VDE 0636-2	NH00	125A	500 Vac	3 PCS.	200.-
		160A			
GL/gG IEC 60269-2 VDE 0636-2	NH1	80A	500 Vac	2 PCS.	400.-
		100A			
		125A			
		160A			
		200A			
		250A			
GL/gG IEC 60269-2 VDE 0636-2	NH2	125A	500 Vac	1 PC.	645.-
		160A			
		200A			
		250A			
		315A			
		355A			
400A					
GL/gG IEC 60269-2 VDE 0636-2	NH3	250A	500 Vac	1 PC.	825.-
		315A			
		355A			
		400A			
		500A			
		630A			

* ราคาสินค้าไม่รวมภาษีมูลค่าเพิ่มและราคาอาจเปลี่ยนแปลงได้โดยไม่ต้องแจ้งให้ทราบล่วงหน้า *



ฐานฟิวส์ใบมีด NHB00-1

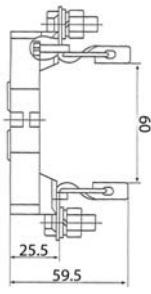
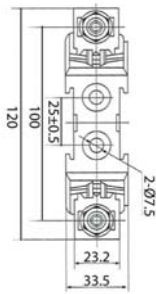

ฐานฟิวส์ใบมีด NHB00-3

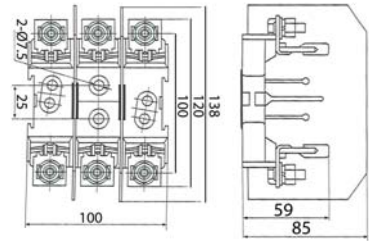

ฐานฟิวส์ใบมีด NHB1-1



ฐานฟิวส์ใบมีด NHB2-1



ฐานฟิวส์ใบมีด NHB3-1

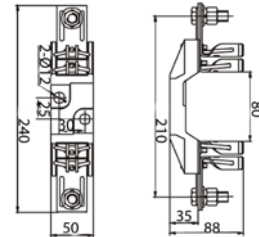
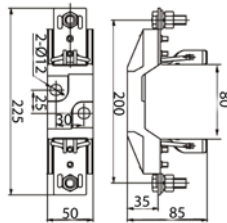
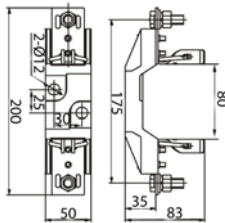

NHB Series Low-voltage HRC FUSE BASE Terminal Type

รุ่น (Model)	Pole	Screw	Rated Current	Rated Voltage	Material Base	Packing/box.	ราคา/ตัว (บาท)
NHB00-1	1P	M8	160A	660Vac	Ceramic	3 PCS	230.-
NHB00-3	3P	M8	160A			1 PC	820.-
NHB1-1	1P	M10	250A		Resin	1 PC	650.-
NHB2-1	1P	M10	400A			1 PC	880.-
NHB3-1	1P	M10	630A			1 PC	1,420.-



NHD00-4

NHD Series HRC FUSE HANDLE

รุ่น (Model)	For Fuse (NH Series)	Rated Voltage	Packing/box.	ราคา/ตัว (บาท)
NHD00-4	NH00c, NH00, NH1, NH2, NH3, NH4	1000V	1PC	635.-

* ราคาสินค้าไม่รวมภาษีมูลค่าเพิ่มและราคาอาจเปลี่ยนแปลงได้โดยไม่ต้องแจ้งให้ทราบล่วงหน้า *



GL Fuse Rating Current : 1-125A



Class of Operation : gL

Standard : IEC 60269 , GB 13539

INTERRUPTING CAPACITY

100,000 amperes at 500Vac 1-32A (10x38)

100,000 amperes at 500Vac 6-63A (14x51)

50,000 amperes at 500Vac 20-125A (22x58)

GL Series Low-voltage Cylindrical Fuse

		Class	รุ่น (Model)	Rated Current	Rated Voltage	Size (mm.)	Packing/box.	ราคา/ตัว (บาท)
		GL/gG IEC 60269 VDE 0636	GL10	1A	500Vac	10x38	10 PCS.	20.-
				2A				
				4A				
				6A				
				8A				
				10A				
				16A				
				20A				
				25A				
				32A				
		GL/gG IEC 60269 VDE 0636	GL14	6A	500Vac	14x51	10 PCS.	40.-
				10A				
				16A				
				20A				
				25A				
				32A				
				40A				
				50A				
63A								
		GL/gG IEC 60269 VDE 0636	GL22	20A	500Vac	22x58	10 PCS.	75.-
				25A				
				32A				
				40A				
				50A				
				63A				
				80A				
				100A				
125A								

* ราคาสินค้าไม่รวมภาษีมูลค่าเพิ่มและราคาอาจเปลี่ยนแปลงได้โดยไม่ต้องแจ้งให้ทราบล่วงหน้า *



ดัดใส่ฟิวส์รุ่นมีแลมป์ 10x38 มม. 1P, 3P

BFM (N) Series Cylindrical FUSE Base With Lamp DIN Rail Mount Type

รุ่น (Model)	Pole	Rated Current	Rated Voltage	For Fuse	Cable Size (mm ²)	Packing/box.	ราคา/ตัว (บาท)
BFM-101N	1P	32A	690Vac	GL10	1.5 - 25	12 PCS.	135.-
BFM-103N	3P	32A	690Vac	GL10	1.5 - 25	4 PCS.	395.-



ดัดใส่ฟิวส์ 10x38 มม. 1P, 3P

ดัดใส่ฟิวส์ 14x51 มม. 1P, 3P

ดัดใส่ฟิวส์ 22x58 มม. 1P, 3P

BFM Series Cylindrical FUSE Base DIN Rail Mount Type

รุ่น (Model)	Pole	Rated Current	Rated Voltage	For Fuse	Cable Size (mm ²)	Packing/box.	ราคา/ตัว (บาท)
BFM-101	1P	32A	690Vac	GL10	1.5 - 25	12 PCS.	115.-
BFM-141	1P	63A	690Vac	GL14	1.5 - 35	6 PCS.	385.-
BFM-221	1P	125A	690Vac	GL22	4 - 50	6 PCS.	455.-
BFM-103	3P	32A	690Vac	GL10	1.5 - 25	4 PCS.	325.-
BFM-143	3P	63A	690Vac	GL14	1.5 - 35	2 PCS.	1,165.-
BFM-223	3P	125A	690Vac	GL22	4 - 50	2 PCS.	1,710.-

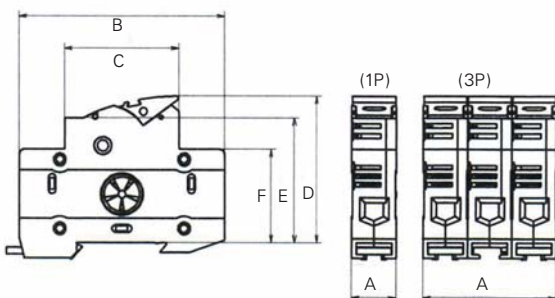

Dimension BFM Series

Model	A	B	C	D	E	F
BFM-101	18	81	45	58	49	37
BFM-141	27	92	45	69	49	43
BFM-221	36	112	45	70	49	43
BFM-103	54	81	45	58	49	37
BFM-143	81	92	45	69	49	43
BFM-223	108	112	45	70	49	43

* ราคาสินค้าไม่รวมภาษีมูลค่าเพิ่มและราคาอาจเปลี่ยนแปลงได้โดยไม่ต้องแจ้งให้ทราบล่วงหน้า *

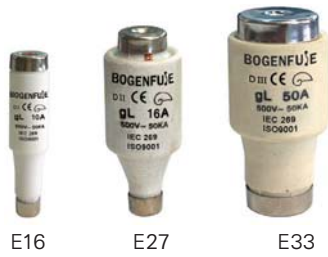

ลูกฟิวส์ D (Diazed Fuse) Class gL-gG 50KA I.R. 500VAC

รุ่น (Model)	Rated Current	Size (mm.)	Packing/box.	ราคา/ตัว (บาท)
E16	2A,4A,6A,10A,16A,20A,25A	DI 13.2x50	25 PCS.	25.-
E27	2A,4A,6A,10A,16A,20A,25A	DII 21.5x50	20 PCS.	30.-
E33	35A,50A,63A	DIII 27x50	20 PCS.	45.-



ลูกฟิวส์ D (Diazed Fuse) Class gL-gG 50KA I.R. 500VAC

รุ่น (Model)	Rated Current	Size (mm.)	Packing/box.	ราคา/ตัว (บาท)
D01	2A,4A,6A,10A,16A	11x36	10 PCS.	30.-
D02	20A,25A,35A,50A,63A	15x36	20 PCS.	35.-



BR0.5W

ล่อฟ้าแรงต่ำ 0.5 kV

รุ่น (Model)	Rated Voltage (kV rms)	Nominal Discharge Current (kA)	8/20µs Lightning Current (kV crest)	2Ms Rectangular Current Impulse Withstand (A)	ราคา/ตัว (บาท)
BR0.5W	0.5	2.5	2.6	75	300.-

* ราคาสินค้าไม่รวมภาษีมูลค่าเพิ่มและราคาอาจเปลี่ยนแปลงได้โดยไม่ต้องแจ้งให้ทราบล่วงหน้า *



FEATURES

- Non-Renewable, one time, fast-acting general purpose fuse

APPLICATION

- ใช้สำหรับเซฟต์สวิตช์



250 V



600 V

CLASS Rk5 "ONE-TIME" 10KA I.R. 250VAC

รุ่น (Model)	Rated Current	Rated Voltage	Type	Packing/box.	ราคา/ตัว (บาท)
BG-10	10A	250Vac	Ferrule	10 PCS.	105.-
BG-15	15A	250Vac	Ferrule	10 PCS.	105.-
BG-20	20A	250Vac	Ferrule	10 PCS.	105.-
BG-30	30A	250Vac	Ferrule	10 PCS.	105.-
BG-40	40A	250Vac	Ferrule	10 PCS.	190.-
BG-50	50A	250Vac	Ferrule	10 PCS.	205.-
BG-60	60A	250Vac	Ferrule	10 PCS.	205.-
BG-100	100A	250Vac	Knife-Blade	5 PCS.	480.-
BG-150	150A	250Vac	Knife-Blade	3 PCS.	780.-
BG-200	200A	250Vac	Knife-Blade	3 PCS.	895.-

CLASS Rk5 "ONE-TIME" 10KA I.R. 600VAC

รุ่น (Model)	Rated Current	Rated Voltage	Type	Packing/box.	ราคา/ตัว (บาท)
BGS-15	15A	600Vac	Ferrule	10 PCS.	205.-
BGS-20	20A	600Vac	Ferrule	10 PCS.	205.-
BGS-30	30A	600Vac	Ferrule	10 PCS.	205.-
BGS-40	40A	600Vac	Ferrule	10 PCS.	340.-
BGS-50	50A	600Vac	Ferrule	10 PCS.	340.-
BGS-60	60A	600Vac	Ferrule	10 PCS.	340.-
BGS-100	100A	600Vac	Knife-Blade	3 PCS.	560.-
BGS-200	200A	600Vac	Knife-Blade	3 PCS.	1,105.-
BGS-400	400A	600Vac	Knife-Blade	3 PCS.	2,600.-

* ราคาสินค้าไม่รวมภาษีมูลค่าเพิ่มและราคาอาจเปลี่ยนแปลงได้โดยไม่ต้องแจ้งให้ทราบล่วงหน้า *



SLIDEUP ได้รับการออกแบบและผลิตตามหลักของหม้อแปลงไฟฟ้าจากประเทศญี่ปุ่น โครงสร้างการทำงาน คือ ใช้แปรปร่งถ่านชนิดพิเศษ เลื่อนบนแกนเหล็กซิลิคอน รูปวงแหวนซึ่งพันด้วยลวดทองแดง การเคลื่อนที่ของแปรปร่งถ่านจะเปลี่ยนตำแหน่งที่สัมผัสลวดและมีผลทำให้แรงดันไฟฟ้า เอ้าท์พุทเปลี่ยนแปลงอย่างต่อเนื่อง

การใช้งาน (Applications):

- ทดสอบแรงดัน (Voltage Testing)
- ใช้สำหรับอุปกรณ์ไฟฟ้าที่ต้องการแรงดันคงที่ (Prevent fluctuation in a distribution line)
- ใช้ตั้งมาตรวัด (Calibration Meters)
- เป็นแหล่งจ่าย/ปรับไฟสำหรับสถานที่ใช้แสงสว่างมาก เช่น โรงแรม, สตูดิโอ
- ใช้ปรับความเร็วรอบมอเตอร์ (Smooth Starter and Speed Adjustment for motor)

คุณลักษณะพิเศษ (Main Characteristics):

- ✓ ให้กระแสไฟเรียบ
- ✓ ให้ค่าเพาเวอร์แฟคเตอร์เท่ากับหม้อแปลงทั่วๆ ไป
- ✓ แรงดันสม่ำเสมอ
- ✓ ให้ประสิทธิภาพสูง
- ✓ ตอบสนองการปรับค่าได้ทันที (Rapid Response)
- ✓ สามารถใช้งานอย่างต่อเนื่องเป็นเวลานาน
- ✓ อุปกรณ์ออกแบบมาเพื่อลดปัญหาความร้อนสะสม
- ✓ แข็งแรงทนทาน โครงสร้างทำจากเหล็ก



B-15

SPECIFICATIONS:

- Input : 220Vac 1P 50/60Hz
- Output : 0-260Vac 1P

B-Series

รุ่น (Model)	Max. Current	Capacity	Mount	Dimension H x Ø	Net Weight	ราคา (บาท)
B-15	15A	3KVA	8	245 x 340 mm.	17 kg.	38,800.-



K-TYPE

K-SERIES SPECIFICATIONS:

- Input 380Vac 3P4W 50/60Hz
- Output 0-450 Vac 3P4W

Designed to interlock three single phase variable voltage transformer for utilization in a Y-Joint three-phase circuit

K-Series

รุ่น (Model)	Max. Current	Capacity	Dimension H x Ø	Net Weight	ราคา (บาท)
K-415	15A	9.9 KVA	600 x 280 mm.	49 kg.	121,000.-
K-420	20A	13.2 KVA	604 x 330 mm.	56 kg.	215,000.-
K-430	30A	19.7 KVA	604 x 330 mm.	60 kg.	285,000.-
K-450	50A	33 KVA	668 x 400 mm.	125 kg.	380,000.-



BP-20N



BP-30, BP-40, BP-50

B-Series

รุ่น (Model)	Max. Current	Capacity	Mount	Net Weight	ราคา (บาท)
BP-20N	10A	2KVA	8.5 mm.	11 kg.	23,500.-
BP-30	15A	3KVA	8.5 mm.	15.6 kg.	38,000.-
BP-40	20A	4KVA	8.5 mm.	22 kg.	58,000.-
BP-50	25A	5KVA	8.5 mm.	25 kg.	72,000.-

Dimension (mm.)

รุ่น Model	A	B	C	D	E	F	G	H
BP-20N	130	40	9	190	122	-	160	-
BP-30	202	70	9	280	170	155	-	170
BP-40	205	70	15	330	195	175	-	192
BP-50	205	70	15	330	195	175	-	192

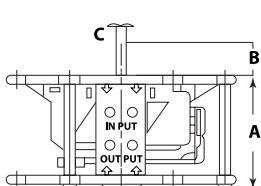
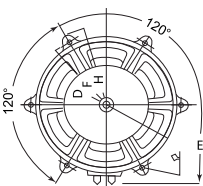

* ราคาสินค้าไม่รวมภาษีมูลค่าเพิ่มและราคาอาจเปลี่ยนแปลงได้โดยไม่ต้องแจ้งให้ทราบล่วงหน้า *



SVC-C1500

SPECIFICATIONS

- Stabilization Accuracy : At.220V (1)±1% (2)±3% (3)±5%
At.110V (1)±2% (2)±6% (3)±10%
- Frequency : 50hz/60Hz
- Delay Time : Min 5 Sec, Max 180 Sec
- Response Speed Time Within : ≤1sec. Against 10% input voltage deviation
- Under Voltage Protection (Output) : 170 Vac±4Vac Delay 5 Sec
- Over Voltage Protection (Output) : 250 Vac±4Vac Delay 5 Sec
- Over Current Protection : 2.8 times of rated power
- Over Temperature Protection : 90°C
- Load Power Factor : 0.8
- Working Environment : Temperature: -5°C to 40°C, Humidity: <90%
- Dielectric Strength : 1500 V/Min
- Insulation Resistance : ≥2mΩ

การใช้งาน (Applications):

เหมาะสำหรับเป็นตัวจ่ายไฟสำหรับอุปกรณ์ไฟฟ้าที่ต้องการแรงดันไฟฟ้าคงที่ เพื่อป้องกันความเสียหายที่เกิดจากไฟตกหรือไฟเกิน เช่น เครื่องมือแพทย์, คอมพิวเตอร์, เครื่องทดสอบต่างๆ



SVC-C3000

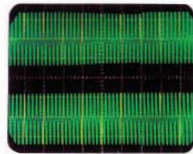

Input and output waveforms
Power factor: 1.0 Load 100%
(5msec/cm)

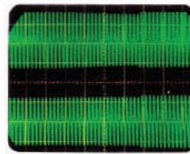

Response time
Input Voltage change: +10%
(0.1sec/cm)

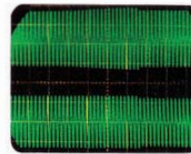

Response time
Input Voltage change: -10%
(0.1sec/cm)

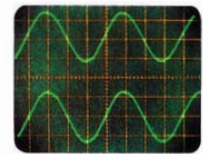

Response time
Input Voltage change: 0-100%
(0.1sec/cm)



SVC-C20000

SVC-C Series รุ่นดิจิทัล 1P, 50HZ

รุ่น (Model)	Output power	Input Voltage	Output Voltage	Dimension (mm.) W x D x H	Weight (Kg.)	ราคา (บาท)
SVC-C500	0.5 KVA	150-250V	110V, 220V	154x268x183	4.2	6,050.-
SVC-C1000	1 KVA	150-250V	110V, 220V	154x268x183	4.8	7,150.-
SVC-C1500	1.5 KVA	150-250V	110V, 220V	154x268x183	5.3	7,700.-
SVC-C2000	2 KVA	150-250V	110V, 220V	247x258x186	10	12,100.-
SVC-C3000	3 KVA	150-250V	110V, 220V	224x290x237	13	14,300.-
SVC-C5000	5 KVA	150-250V	220V	247x282x404	24	23,100.-
SVC-C8000	8 KVA	150-250V	220V	257x282x424	31	31,900.-
SVC-C10000	10 KVA	150-250V	220V	257x282x424	34	34,100.-
SVC-C15000	15 KVA	150-250V	220V	332x404x578	56	63,800.-
SVC-C20000	20 KVA	150-250V	220V	332x404x578	63	68,200.-
SVC-C30000	30 KVA	150-250V	220V	433x535x918	130	96,800.-

* ราคาสินค้าไม่รวมภาษีมูลค่าเพิ่มและราคาอาจเปลี่ยนแปลงได้โดยไม่ต้องแจ้งให้ทราบล่วงหน้า *

SPECIFICATIONS

AC. Variable Voltage Transformer

Single Phase

Rated Capacity	: 0.5KVA - 10KVA
Input Voltage	: 220Vac±10%
Output Voltage	: 0-250Vac±10%
Frequency	: 50Hz/60Hz
Temperature Rise	: <60°C
Dielectric Strength	: 1500v/Min
Insulation Resistance	: ≥5mΩ



คุณลักษณะพิเศษ (Features) :

- ✓จ่ายกระแสไฟที่เรียบสม่ำเสมอ
- ✓มีขนาดเล็ก, น้ำหนักเบา
- ✓ให้ประสิทธิภาพสูง, ใช้งานง่าย
- ✓สามารถใช้งานอย่างต่อเนื่องเป็นเวลานาน

การใช้งาน (Applications) :

- เหมาะสำหรับใช้ในห้องทดลองที่ต้องการปรับแรงดันไฟฟ้า
- สามารถใช้ปรับความเร็วรอบมอเตอร์
- ใช้ปรับระบบแสงสว่างในพื้นที่ขนาดใหญ่ เช่น โรงแรม, สตูดิโอ
- ใช้งานทั่วไปในอุตสาหกรรมหลายประเภท ที่ต้องการแรงดันที่ปรับได้

SD and KS series contact voltage regulators have many advantages no waveform distortion, small size, light weight, high efficiency, easy and long time operating. They can be widely used in industries such as chemical, electrical and lighting industry, as well as for scientific experiments, public utility, to regulated voltage or adjust speed and light to control temperature and power.

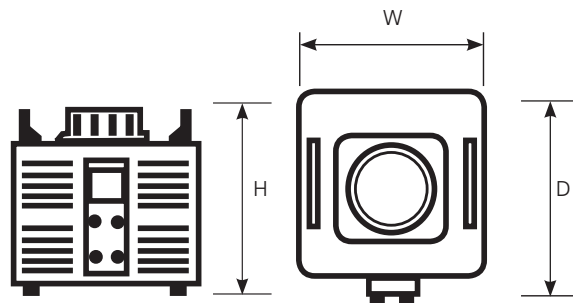

AC. Variable Voltage Transformer Single Phase 50Hz/60Hz

รุ่น (Model)	Capacity KVA	Input Voltage	Output		Dimension (cm.) D x W x H	ราคา (บาท)
			Voltage	Max. Current		
SD-2	0.5	220 V	0-250 V	2A	14 X 13 X 13	5,060.-
SD-4	1	220 V	0-250 V	4A	20 X 18 X 18	8,030.-
SD-8	2	220 V	0-250 V	8A	20 X 18 X 20	9,680.-
SD-12	3	220 V	0-250 V	12A	22 X 20 X 20	10,780.-
SD-16	4	220 V	0-250 V	16A	31 X 24 X 24	15,400.-
SD-20	5	220 V	0-250 V	20A	31 X 24 X 24	19,250.-
SD-28	7	220 V	0-250 V	28A	31 X 24 X 41	26,400.-
SD-40	10	220 V	0-250 V	40A	31 X 24 X 41	40,700.-

* ราคาสินค้าไม่รวมภาษีมูลค่าเพิ่มและราคาอาจเปลี่ยนแปลงได้โดยไม่ต้องแจ้งให้ทราบล่วงหน้า *



SPECIFICATIONS

AC. Variable Voltage Transformer

Three Phase

Rated Capacity : 1.5KVA - 30KVA

Input Voltage : 380Vac±10%

Output Voltage : 0-430Vac±10%

Frequency : 50Hz/60Hz

Temperature Rise : <60°C

Dielectric Strength : 1500V/Min

Insulation Resistance : ≥2MΩ

คุณลักษณะพิเศษ (Features) :

- ✓จ่ายกระแสไฟที่เรียบสม่ำเสมอ
- ✓มีขนาดเล็ก, น้ำหนักเบา
- ✓ให้ประสิทธิภาพสูง, ใช้งานง่าย
- ✓สามารถใช้งานอย่างต่อเนื่องเป็นเวลานาน

การใช้งาน (Applications) :

- เหมาะสำหรับใช้ในห้องทดลองที่ต้องการปรับแรงดันไฟฟ้า
- สามารถใช้ปรับความเร็วมอเตอร์
- ใช้ปรับระบบแสงสว่างในพื้นที่ขนาดใหญ่ เช่น โรงแรม, สตูดิโอ
- ใช้งานทั่วไปในอุตสาหกรรมหลายประเภท ที่ต้องการแรงดันที่ปรับได้

SD and KS series contact voltage regulators have many advantages no waveform distortion, small size, light weight, high efficiency, easy and long time operating.They can be widely used in industries such as chemical, electrical and lighting industry, as well as for scientific experiments, public utility, to regulated voltage or adjust speed and light to control temperature and power.



Shape: KS-20 - KS-40



Shape: KS-2 - KS-16

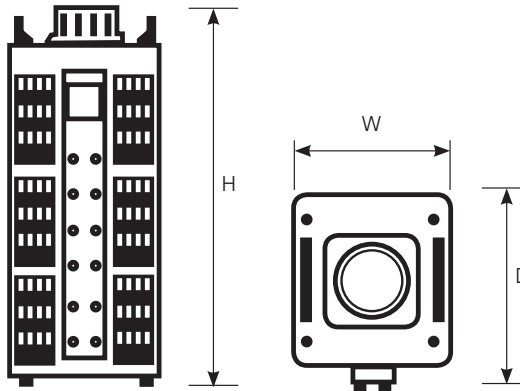

AC. Variable Voltage Transformer Three Phase 50Hz/60Hz

รุ่น (Model)	Capacity KVA	Input Voltage	Output		Dimension (cm) D x W x H	ราคา (บาท)
			Voltage	Max. Current		
KS-2	1.5	380 V	0-430 V	2A	17x13x34	11,000.-
KS-4	3	380 V	0-430 V	4A	27x17x42	23,100.-
KS-8	6	380 V	0-430 V	8A	26x21x46	29,700.-
KS-12	9	380 V	0-430 V	12A	28x21x48	39,600.-
KS-16	12	380 V	0-430 V	16A	32x24x57	68,200.-
KS-20	15	380 V	0-430 V	20A	32x24x57	85,250.-
KS-27	20	380 V	0-430 V	27A	32x24x57	121,000.-
KS-40	30	380 V	0-430 V	40A	33x24x150	154,000.-

* ราคาสินค้าไม่รวมภาษีมูลค่าเพิ่มและราคาอาจเปลี่ยนแปลงได้โดยไม่ต้องแจ้งให้ทราบล่วงหน้า *

SPECIFICATIONS

- Type : Locking type
- Power Consumption : 1.8VA
- Rated Loading : 1800W Tungsten, 1000VA Ballast
- Ambient Temperature : -40 °C to 70 °C
- Related Humidity : 99% RH



P6890

สวิตช์แสงแดดรุ่นปลั๊กอิน (Locking Type Photocontrol Switch)

รุ่น (Model)	Rated VA	Rated Voltage	ระดับแสงเปิด Turn-on	ระดับแสงปิด Turn-off	ราคา (บาท)
P6890	1800	105-285 Vac	10-20LX	30-60LX	550.-



S6890

ซ็อกเก็ตสวิตช์แสงแดด (Locking Type Receptacle)

รุ่น (Model)	Rated Voltage	Rated Current	ราคา (บาท)
S6890	120-600V	15A at 120 Vac 10A at 240 Vac	440.-

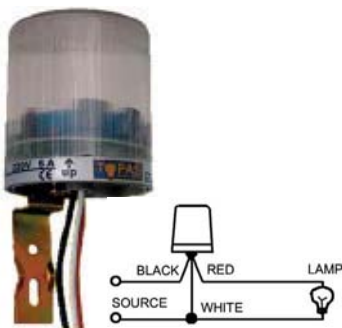

ASO-22

สวิตช์แสงแดด (Photo Electric Control Switches)

รุ่น (Model)	Rated Current	Rated Voltage	ระดับแสงเปิด Turn-on	ระดับแสงปิด Turn-off	ราคา (บาท)
ASO-2203	3A	220V	31.5 LX	125 LX	330.-
ASO-2206	6A	220V	31.5 LX	125 LX	360.-
ASO-22010	10A	220V	31.5 LX	125 LX	495.-
ASO-22015	15A	220V	31.5 LX	125 LX	615.-
ASO-22020	20A	220V	31.5 LX	125 LX	660.-

* ราคาสินค้าไม่รวมภาษีมูลค่าเพิ่มและราคาอาจเปลี่ยนแปลงได้โดยไม่ต้องแจ้งให้ทราบล่วงหน้า *

โปรโมชั่นพิเศษ ทำยแล่ม !!

ลดสูงสุด
บน

80%

*** สินค้ามีจำนวนจำกัด ***

เข็มขัดนิรภัย

+เชือกนิรภัยยาว 2.5 ม.



~~ปกติ 760~~

390.-

TOSHIBA

ปลั๊กยางตัวพู่ มีแคล้มรัด 3P 4W

DH2523E



~~ปกติ 600~~

299.-

TOSHIBA

เต้ารับพ่วง 3P 4W

DC2574N



~~ปกติ 365~~

199.-

TOSHIBA

เต้ารับกลางทาง มีแคล้มรัด 3P 4W

DH7523E



~~ปกติ 690~~

349.-

ไฟโลหะเดี่ยวกันน้ำ

DP-1A
Ø 36 mm.



~~ปกติ 120~~

59.-

ไฟโลหะคู่กันน้ำ

FC-61



~~ปกติ 130~~

69.-

* ราคาสินค้าไม่รวมภาษีมูลค่าเพิ่มและราคาอาจเปลี่ยนแปลงได้โดยไม่ต้องแจ้งให้ทราบล่วงหน้า *

ติดตามข้อมูลล่าสุดได้ที่นี่

*** สินค้ามีจำนวนจำกัด ***



TOPAS
ELECTRIC

โคมกันพ่นกันน้ำ
(Water-Proof Lamp) T8

V3136B

Watt 1x36
Dimension 128x10.2x10 cm.

~~ปกติ 1,050~~

599.-

TOPAS
ELECTRIC

โคมกันพ่นกันน้ำ
(Water-Proof Lamp) T5

V5214A

Watt 2x14
Dimension 67.5x16.2x10 cm.

~~ปกติ 550~~

269.-

TOPAS
ELECTRIC

โคมกันพ่นกันน้ำ
(Water-Proof Lamp) T5

V5114B

Watt 1x14
Dimension 67.5x10.2x10 cm.

~~ปกติ 520~~

239.-

TOPAS
ELECTRIC

โคมกันพ่นกันน้ำ
(Water-Proof Lamp) T5

V5214B

Watt 2x14
Dimension 67.5x16.2x10 cm.

~~ปกติ 550~~

269.-

BAIMER

โคมฉุกเฉิน 12V สีน้ำเงิน



~~ปกติ 800~~

299.-

โคมตั้งโต๊ะ Computer Lamp



KT025-9W

~~ปกติ 500~~

100.-

* ราคาสินค้าไม่รวมภาษีมูลค่าเพิ่มและราคาอาจเปลี่ยนแปลงได้โดยไม่ต้องแจ้งให้ทราบล่วงหน้า *