



**Miniature  
Circuit Breakers  
and controls**

---

ใช้ไฟฟ้าอย่างมั่นใจ  
เพิ่มความปลอดภัยให้กับชีวิต

## Acti 9 Range : วิธีการอ่านรหัสสินค้า

Range	Family	Code	Internal code	Poles	Code	Rating (A)	Code
Acti9 (A9)	iID	R		0	0	0	00
	Vigi iC60	V		1P	1	0.5	70
	iC60	F		2P	2	0.75	71
	iK60	K		3P	3	1	01
	Auxiliaries and accessories	A		4P	4	1.6	72
	Switches	S		1N	5	2	02
	Reflex iC60	C		1P+N	6	2.5	73
				3P+N	7	3	03
						4	04
						6	06
					6.3	76	
					8	08	
					10	10	
					12.5	82	
					13	13	
					16	16	
					20	20	
					25	25	
					32	32	
					40	40	
					50	50	
					63	63	
					80	80	
					100	91	
					125	92	

Note : สำหรับสินค้าบางรุ่นที่ไม่มี i นำหน้าเช่น รุ่น C120 รหัสสินค้าจะนำหน้าด้วย A9Nตามด้วยรหัสสินค้าเดิมที่เป็นตัวเลข 5 หลัก เช่น C120 เดิม รหัสสินค้า 18358 C120 ใหม่ รหัสสินค้า A9N18358

## iC60 & C120 Range - Miniature Circuit Breaker (MCB)

### iC60 Range

- ช่องสำหรับต่ออุปกรณ์ช่วย Auxiliaries
- ป้องกันนิ้วต่อ ระดับ IP20 (Insulated terminals IP20)
- Visi - trip window • แถบสีแดง บอกระดับสถานะว่าเกิด Fault Trip
- Double Clip สำหรับการถอดเบรกเกอร์ที่ง่ายขึ้น เมื่อเทียบกับ Comb Busbar
- Visi - safe • แถบสีเขียว แสดงหน้าคอนแทคได้จากกันโดยสมบูรณ์ เพื่อแสดงความปลอดภัยในการปฏิบัติงานด้าน DownStream ของเบรกเกอร์

### C120 Range

- ป้องกันนิ้วต่อ ระดับ IP20 (Insulated terminals IP20)
- จุดติดตั้งป้ายกำกับ (Terminal markers)
- Positive contact indication
  - Suitability for isolation in the industrial sector to IEC/EN 60947-2
  - The presence of the green strip guarantees that the contacts open physically and allows work to be carried out safely on the downstream circuit

## iC60N & C120N - Miniature Circuit Breaker (MCB)

C-curve

iC60N ชนิด C-curve



Rating (A)	1 Pole		2 Pole		3 Pole		4 Pole	
	รหัสสินค้า	ราคา (บาท)	รหัสสินค้า	ราคา (บาท)	รหัสสินค้า	ราคา (บาท)	รหัสสินค้า	ราคา (บาท)
1	A9F74101	760	A9F74201	1,710	A9F74301	2,810	A9F74401	4,840
2	A9F74102	760	A9F74202	1,710	A9F74302	2,810	A9F74402	4,840
3	A9F74103	760	A9F74203	1,710	A9F74303	2,810	A9F74403	4,840
4	A9F74104	760	A9F74204	1,710	A9F74304	2,810	A9F74404	4,840
6	A9F74106	370	A9F74206	980	A9F74306	2,150	A9F74406	4,050
10	A9F74110	370	A9F74210	980	A9F74310	2,150	A9F74410	4,050
16	A9F74116	370	A9F74216	980	A9F74316	2,150	A9F74416	4,050
20	A9F74120	370	A9F74220	980	A9F74320	2,150	A9F74420	4,050
25	A9F74125	370	A9F74225	980	A9F74325	2,150	A9F74425	4,050
32	A9F74132	450	A9F74232	1,060	A9F74332	2,300	A9F74432	4,050
40	A9F74140	450	A9F74240	1,060	A9F74340	2,300	A9F74440	4,050
50	A9F74150	760	A9F74250	1,710	A9F74350	3,000	A9F74450	4,840
63	A9F74163	760	A9F74263	1,710	A9F74363	3,000	A9F74463	4,840

ค่า breaking capacity (Icu) 10kA@400VAC ตามมาตรฐาน IEC 60947-2

ค่า breaking capacity (Icu) 6kA@400VAC ตามมาตรฐาน IEC 60898-1

C-curve

C120N ชนิด C-curve



Rating (A)	1 Pole		2 Pole		3 Pole		4 Pole	
	รหัสสินค้า	ราคา (บาท)	รหัสสินค้า	ราคา (บาท)	รหัสสินค้า	ราคา (บาท)	รหัสสินค้า	ราคา (บาท)
80	A9N18357	2,780	A9N18361	5,520	A9N18365	6,740	A9N18372	12,570
100	A9N18358	2,780	A9N18362	5,520	A9N18367	6,740	A9N18374	12,570
125	A9N18359	3,210	A9N18363	6,720	A9N18369	8,000	A9N18376	15,660

ค่า breaking capacity (Icu) 10kA@400VAC ตามมาตรฐาน IEC 60947-2

ค่า breaking capacity (Icu) 6kA@400VAC ตามมาตรฐาน IEC 60898-1

## iC60N & C120N - Miniature Circuit Breaker (MCB)

B-curve

iC60N ชนิด B-curve



Rating (A)	1 Pole		2 Pole		3 Pole		4 Pole	
	รหัสสินค้า	ราคา (บาท)	รหัสสินค้า	ราคา (บาท)	รหัสสินค้า	ราคา (บาท)	รหัสสินค้า	ราคา (บาท)
1	A9F73101	1,040	A9F73201	2,240	A9F73301	3,750	A9F73401	6,010
2	A9F73102	1,040	A9F73202	2,240	A9F73302	3,750	A9F73402	6,010
3	A9F73103	1,040	A9F73203	2,240	A9F73303	3,750	A9F73403	6,010
4	A9F73104	1,040	A9F73204	2,240	A9F73304	3,750	A9F73404	6,010
6	A9F73106	790	A9F73206	1,350	A9F73306	3,050	A9F73406	5,190
10	A9F73110	790	A9F73210	1,350	A9F73310	3,050	A9F73410	5,190
16	A9F73116	790	A9F73216	1,350	A9F73316	3,050	A9F73416	5,190
20	A9F73120	790	A9F73220	1,350	A9F73320	3,050	A9F73420	5,190
25	A9F73125	790	A9F73225	1,350	A9F73325	3,050	A9F73425	5,190
32	A9F73132	860	A9F73232	1,480	A9F73332	3,340	A9F73432	5,690
40	-	-	A9F73240	1,480	A9F73340	3,340	A9F73440	5,690
50	A9F73150	1,100	A9F73250	2,240	A9F73350	3,750	A9F73450	6,010
63	A9F73163	1,100	A9F73263	2,240	A9F73363	3,750	A9F73463	6,010

ค่า breaking capacity (Icu) 10kA@400VAC ตามมาตรฐาน IEC 60947-2

ค่า breaking capacity (Icu) 6kA@400VAC ตามมาตรฐาน IEC 60898-1

B-curve

C120N ชนิด B-curve



Rating (A)	1 Pole		2 Pole		3 Pole		4 Pole	
	รหัสสินค้า	ราคา (บาท)	รหัสสินค้า	ราคา (บาท)	รหัสสินค้า	ราคา (บาท)	รหัสสินค้า	ราคา (บาท)
80	A9N18341	2,950	A9N18345	6,020	A9N18349	7,450	A9N18353	14,220
100	A9N18342	2,950	A9N18346	6,020	A9N18350	7,450	A9N18354	14,220
125	A9N18343	3,560	A9N18347	7,050	A9N18351	9,170	A9N18355	14,840

ค่า breaking capacity (Icu) 10kA@400VAC ตามมาตรฐาน IEC 60947-2

ค่า breaking capacity (Icu) 6kA@400VAC ตามมาตรฐาน IEC 60898-1

## iC60N & C120N - Miniature Circuit Breaker (MCB)

D-curve

iC60N ชนิด D-curve



Rating (A)	1 Pole		2 Pole		3 Pole		4 Pole	
	รหัสสินค้า	ราคา (บาท)	รหัสสินค้า	ราคา (บาท)	รหัสสินค้า	ราคา (บาท)	รหัสสินค้า	ราคา (บาท)
1	A9F75101	1,280	A9F75201	3,040	A9F75301	4,700	A9F75401	8,090
2	A9F75102	1,280	A9F75202	3,040	A9F75302	4,700	A9F75402	8,090
3	A9F75103	1,280	A9F75203	3,040	A9F75303	4,700	A9F75403	8,090
4	A9F75104	1,280	A9F75204	3,040	A9F75304	4,700	A9F75404	8,090
6	A9F75106	950	A9F75206	1,850	A9F75306	4,070	A9F75406	6,540
10	A9F75110	950	A9F75210	1,850	A9F75310	4,070	A9F75410	6,540
16	A9F75116	950	A9F75216	1,850	A9F75316	4,070	A9F75416	6,540
20	A9F75120	950	A9F75220	1,850	A9F75320	4,070	A9F75420	6,540
25	A9F75125	950	A9F75225	1,850	A9F75325	4,070	A9F75425	6,540
32	A9F75132	1,040	A9F75232	2,030	A9F75332	4,460	A9F75432	7,160
40	A9F75140	1,040	A9F75240	2,030	A9F75340	4,460	A9F75440	7,160
50	A9F75150	1,350	A9F75250	3,040	A9F75350	4,700	A9F75450	8,090
63	A9F75163	1,350	A9F75263	3,040	A9F75363	4,700	A9F75463	8,090

ค่า breaking capacity (Icu) 10kA@400VAC ตามมาตรฐาน IEC 60947-2

ค่า breaking capacity (Icu) 6kA@400VAC ตามมาตรฐาน IEC 60898-1

D-curve

C120N ชนิด D-curve



Rating (A)	1 Pole		2 Pole		3 Pole		4 Pole	
	รหัสสินค้า	ราคา (บาท)	รหัสสินค้า	ราคา (บาท)	รหัสสินค้า	ราคา (บาท)	รหัสสินค้า	ราคา (บาท)
80	A9N18379	6,750	A9N18383	9,010	A9N18387	9,450	A9N18391	16,900
100	A9N18380	6,750	A9N18384	9,010	A9N18388	9,450	A9N18392	16,900
125	A9N18381	7,100	A9N18385	10,600	A9N18389	10,000	A9N18393	18,500

ค่า breaking capacity (Icu) 10kA@400VAC ตามมาตรฐาน IEC 60947-2

ค่า breaking capacity (Icu) 6kA@400VAC ตามมาตรฐาน IEC 60898-1

## iC60H & C120H - Miniature Circuit Breaker (MCB)

C-curve

iC60H ชนิด C-curve



Rating (A)	1 Pole		2 Pole		3 Pole		4 Pole	
	รหัสสินค้า	ราคา (บาท)	รหัสสินค้า	ราคา (บาท)	รหัสสินค้า	ราคา (บาท)	รหัสสินค้า	ราคา (บาท)
1	A9F84101	1,100	A9F84201	2,870	A9F84301	3,830	A9F84401	7,350
2	A9F84102	1,100	A9F84202	2,870	A9F84302	3,830	A9F84402	7,350
3	A9F84103	1,100	A9F84203	2,870	A9F84303	3,830	A9F84403	7,350
4	A9F84104	1,100	A9F84204	2,870	A9F84304	3,830	A9F84404	7,350
6	A9F84106	610	A9F84206	1,180	A9F84306	3,250	A9F84406	5,770
10	A9F84110	610	A9F84210	1,180	A9F84310	3,250	A9F84410	5,770
16	A9F84116	610	A9F84216	1,180	A9F84316	3,250	A9F84416	5,770
20	A9F84120	610	A9F84220	1,180	A9F84320	3,250	A9F84420	5,770
25	A9F84125	610	A9F84225	1,180	A9F84325	3,250	A9F84425	5,770
32	A9F84132	680	A9F84232	1,380	A9F84332	3,660	A9F84432	6,500
40	A9F84140	680	A9F84240	1,380	A9F84340	3,660	A9F84440	6,500
50	A9F84150	1,170	A9F84250	2,870	A9F84350	3,830	A9F84450	7,350
63	A9F84163	1,170	A9F84263	2,870	A9F84363	3,830	A9F84463	7,350

ค่า breaking capacity (Icu) 10kA@400VAC ตามมาตรฐาน IEC 60947-2

ค่า breaking capacity (Icu) 6kA@400VAC ตามมาตรฐาน IEC 60898-1

C-curve

C120H ชนิด C-curve



Rating (A)	1 Pole		2 Pole		3 Pole		4 Pole	
	รหัสสินค้า	ราคา (บาท)	รหัสสินค้า	ราคา (บาท)	รหัสสินค้า	ราคา (บาท)	รหัสสินค้า	ราคา (บาท)
80	A9N18446	4,900	A9N18457	7,600	A9N18468	10,500	A9N18479	20,580
100	A9N18447	4,900	A9N18458	7,600	A9N18469	10,500	A9N18480	20,580
125	A9N18448	5,850	A9N18459	9,350	A9N18470	12,920	A9N18481	24,990

ค่า breaking capacity (Icu) 10kA@400VAC ตามมาตรฐาน IEC 60947-2

ค่า breaking capacity (Icu) 6kA@400VAC ตามมาตรฐาน IEC 60898-1

## iC60H & C120H - Miniature Circuit Breaker (MCB)

B-curve

iC60H ชนิด B-curve



Rating (A)	1 Pole		2 Pole		3 Pole		4 Pole	
	รหัสสินค้า	ราคา (บาท)	รหัสสินค้า	ราคา (บาท)	รหัสสินค้า	ราคา (บาท)	รหัสสินค้า	ราคา (บาท)
1	A9F83101	1,910	A9F83201	5,070	-	-	-	-
2	A9F83102	1,910	A9F83202	5,070	A9F83302	9,210	A9F83402	12,080
3	A9F83103	1,910	A9F83203	5,070	A9F83303	9,210	A9F83403	12,080
4	A9F83104	1,910	A9F83204	5,070	A9F83304	9,210	A9F83404	12,080
6	A9F83106	1,300	A9F83206	3,800	A9F83306	4,700	A9F83406	9,060
10	A9F83110	1,300	A9F83210	3,800	A9F83310	4,700	A9F83410	9,060
16	A9F83116	1,300	A9F83216	3,800	A9F83316	4,700	A9F83416	9,060
20	A9F83120	1,300	A9F83220	3,800	A9F83320	4,700	A9F83420	9,060
25	-	-	A9F83225	3,800	A9F83325	4,700	A9F83425	9,060
32	A9F83132	1,420	A9F83232	4,160	A9F83332	5,150	A9F83432	9,490
40	A9F83140	1,420	A9F83240	4,160	A9F83340	5,150	A9F83440	9,490
50	A9F83150	1,910	A9F83250	6,950	A9F83350	9,210	A9F83450	12,080
63	A9F83163	1,910	A9F83263	6,950	A9F83363	9,210	A9F83463	12,080

ค่า breaking capacity (Icu) 10kA@400VAC ตามมาตรฐาน IEC 60947-2  
 ค่า breaking capacity (Icu) 6kA@400VAC ตามมาตรฐาน IEC 60898-1

## iC60H & C120H - Miniature Circuit Breaker (MCB)

D-curve

iC60H ชนิด D-curve



Rating (A)	1 Pole		2 Pole		3 Pole		4 Pole	
	รหัสสินค้า	ราคา (บาท)	รหัสสินค้า	ราคา (บาท)	รหัสสินค้า	ราคา (บาท)	รหัสสินค้า	ราคา (บาท)
1	A9F85101	3,610	A9F85201	5,980	A9F85301	11,870	-	-
2	A9F85102	3,610	A9F85202	5,980	A9F85302	11,870	A9F85402	22,260
3	A9F85103	3,610	A9F85203	5,980	A9F85303	11,870	-	-
4	A9F85104	3,610	A9F85204	5,980	A9F85304	11,870	A9F85404	22,260
6	A9F85106	1,340	A9F85206	4,760	A9F85306	10,900	A9F85406	11,870
10	A9F85110	1,340	A9F85210	4,760	A9F85310	6,030	A9F85410	11,870
16	A9F85116	1,340	A9F85216	4,760	A9F85316	6,030	A9F85416	11,870
20	A9F85120	1,340	A9F85220	4,760	A9F85320	6,030	A9F85420	11,870
25	A9F85125	1,340	A9F85225	4,760	A9F85325	6,030	A9F85425	11,870
32	A9F85132	1,400	A9F85232	4,990	A9F85332	6,320	A9F85432	12,430
40	A9F85140	1,400	A9F85240	4,990	A9F85340	6,320	A9F85440	12,430
50	A9F85150	3,610	A9F85250	5,980	A9F85350	11,870	A9F85450	22,260
63	A9F85163	3,610	A9F85263	5,980	A9F85363	11,870	A9F85463	22,260

ค่า breaking capacity (Icu) 10kA@400VAC ตามมาตรฐาน IEC 60947-2  
 ค่า breaking capacity (Icu) 6kA@400VAC ตามมาตรฐาน IEC 60898-1

D-curve

C120H ชนิด D-curve



Rating (A)	1 Pole		2 Pole		3 Pole		4 Pole	
	รหัสสินค้า	ราคา (บาท)	รหัสสินค้า	ราคา (บาท)	รหัสสินค้า	ราคา (บาท)	รหัสสินค้า	ราคา (บาท)
80	A9N18490	9,280	A9N18501	12,390	A9N18512	14,390	A9N18523	22,370
100	A9N18491	9,280	A9N18502	12,390	A9N18513	14,390	A9N18524	22,370
125	A9N18492	11,240	A9N18503	15,440	A9N18514	17,010	A9N18525	23,310

ค่า breaking capacity (Icu) 10kA@400VAC ตามมาตรฐาน IEC 60947-2  
 ค่า breaking capacity (Icu) 6kA@400VAC ตามมาตรฐาน IEC 60898-1

## iC60L range - Miniature Circuit Breaker (MCB)

C-curve  
iC60L ชนิด C-curve



Rating (A)	1 Pole		2 Pole		3 Pole		4 Pole	
	รหัสสินค้า	ราคา (บาท)	รหัสสินค้า	ราคา (บาท)	รหัสสินค้า	ราคา (บาท)	รหัสสินค้า	ราคา (บาท)
1	A9F94101	1,560	A9F94201	3,670	A9F94301	5,620	A9F94401	8,030
2	A9F94102	1,560	A9F94202	3,670	A9F94302	5,620	A9F94402	8,030
3	A9F94103	1,560	A9F94203	3,670	A9F94303	5,620	A9F94403	8,030
4	A9F94104	1,560	A9F94204	3,670	A9F94304	5,620	A9F94404	8,030
6	A9F94106	1,110	A9F94206	2,610	A9F94306	4,000	A9F94406	6,550
10	A9F94110	1,110	A9F94210	2,610	A9F94310	4,000	A9F94410	6,550
16	A9F94116	1,110	A9F94216	2,610	A9F94316	4,000	A9F94416	6,550
20	A9F94120	1,110	A9F94220	2,610	A9F94320	4,000	A9F94420	6,550
25	A9F94125	1,110	A9F94225	2,610	A9F94325	4,000	A9F94425	6,550
32	A9F94132	1,340	A9F94232	3,150	A9F94332	4,830	A9F94432	6,860
40	A9F94140	1,340	A9F94240	3,150	A9F94340	4,830	A9F94440	6,860
50	A9F94150	1,890	A9F94250	4,450	A9F94350	6,810	A9F94450	9,170
63	A9F94163	1,890	A9F94263	4,450	A9F94363	6,810	A9F94463	9,170

ค่า breaking capacity (Icu) 10kA@400VAC ตามมาตรฐาน IEC 60947-2

ค่า breaking capacity (Icu) 6kA@400VAC ตามมาตรฐาน IEC 60898-1

## \*iK60 - Miniature Circuit Breaker (MCB)

iK60N Range



C-curve



Rating (A)	1 Pole		2 Pole		3 Pole	
	รหัสสินค้า	ราคา (บาท)	รหัสสินค้า	ราคา (บาท)	รหัสสินค้า	ราคา (บาท)
6	A9K27106	170	A9K27206	460	A9K24306	960
10	A9K27110	170	A9K27210	460	A9K24310	960
16	A9K27116	170	A9K27216	460	A9K24316	960
20	A9K27120	170	A9K27220	460	A9K24320	960
25	A9K27125	170	A9K27225	460	A9K24325	960
32	A9K27132	170	A9K27232	460	A9K24332	960
40	A9K24140	170	A9K24240	460	A9K24340	960

ค่า breaking capacity (Icn) 6kA ตามมาตรฐาน IEC 60898-1

หมายเหตุ : \*รุ่น iK60N ผลิตตามมาตรฐาน IEC 60898-1 ไม่สามารถใส่อุปกรณ์เสริม (Auxiliaries) ได้ และไม่มีหน้าต่าง Visi-Trip และ Visi-Safe



# iSW - isolating switch



Isolating switch 2 pole

## iSW Isolating Switch 20 A to 125 A

การใช้งาน : สามารถใช้งานลักษณะ On-Off load สำหรับเปิด-ปิดวงจร

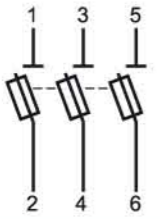
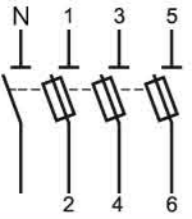
Pole	Rating (A), Voltage	Volt Vac	รหัสสินค้า	ราคา (บาท)
1P 	20	240 V AC	A9S60120	550
	32	240 V AC	A9S60132	550
	40	240 V AC	A9S65140	610
	63	240 V AC	A9S65163	750
	100	240 V AC	A9S65191	890
	125	240 V AC	A9S65192	1,030
2P 	20	415 V AC	A9S60220	690
	32	415 V AC	A9S60232	690
	40	415 V AC	A9S65240	750
	63	415 V AC	A9S65263	1,170
	100	415 V AC	A9S65291	1,590
	125	415 V AC	A9S65292	1,780
3P 	20	415 V AC	A9S60320	1,100
	32	415 V AC	A9S60332	1,100
	40	415 V AC	A9S65340	1,170
	63	415 V AC	A9S65363	1,780
	100	415 V AC	A9S65391	2,330
	125	415 V AC	A9S65392	2,470
3P + N 	20	415 V AC	A9S60420	1,370
	32	415 V AC	A9S60432	1,370
	40	415 V AC	A9S65440	1,710
	63	415 V AC	A9S65463	2,260
	100	415 V AC	A9S65491	2,870
	125	415 V AC	A9S65492	3,150

iSW Isolating Switch 20 A to 125 A : ทำงานที่ความถี่ 50 / 60Hz

# iPB & iIL - Push buttons & Pilot lamps iID RCCB - Residual Current Circuit Breaker (RCCB)

Pole	ชนิด	สีปุ่ม	รหัสสินค้า	ราคา (บาท)	Pole	ชนิด	สีปุ่ม	รหัสสินค้า	ราคา (บาท)
iPB สวิตช์ปุ่มกด	1NC	เทา	A9E18030	460	iIL ไฟลัดแสงแม่	แดง		A9E18320	1,170
แบบ Single	1NC	แดง	A9E18031	460		เขียว		A9E18321	780
	1NO	เทา	A9E18032	460		ขาว		A9E18322	780
	1NO+1NC	เทา	A9E18033	610		น้ำเงิน		A9E18323	780
						เหลือง		A9E18324	780
แบบ Double	1NO-1NC	เขียวแดง	A9E18034	780		เขียวแดง		A9E18325	780
	1NO-1NO	เทา	A9E18035	780		ขาว		A9E18328	1,040
แบบ Single มีไฟสถานะสีเขียว	1NO	เทา	A9E18036	780		แดง		A9E18326	1,530
	1NC	เทา	A9E18037	780					

## iID RCCB ใช้ป้องกันเฉพาะไฟดูด ไฟรั่ว (AC type)

RCCB ต้องใช้งานร่วมกับเบรกเกอร์เสมอ เพื่อป้องกันไฟฟ้าลัดวงจร (Shot circuit) และโอเวอร์โหลด (Overload circuit)



Rating (A)	ขนาดกระแสป้องกันไฟรั่ว (mA)	2 Pole		4 Pole	
		รหัสสินค้า	ราคา (บาท)	รหัสสินค้า	ราคา (บาท)
25	30	A9R71225	2,300	A9R71425	3,200
	300	A9R74225	2,900	A9R74425	3,900
40	30	A9R71240	2,300	A9R71440	3,200
	100	A9R12240	2,900	A9R12440	3,900
	300	A9R74240	2,900	A9R74440	3,900
63	30	A9R71263	4,000	A9R71463	5,200
	100	A9R12263	5,000	A9R12463	6,000
	300	A9R74263	4,700	A9R74463	6,000
80	30	A9R11280	6,000	A9R11480	7,920
	100	A9R12280	7,000	A9R12480	8,000
	300	-	-	A9R14480	8,500
100	30	A9R11291	7,000	A9R11491	8,000
	100	A9R12291	7,500	A9R12491	8,500
	300	A9R14291	8,000	A9R14491	9,000

### iID RCCB อุปกรณ์ป้องกันไฟรั่ว ชนิด Type A

สำหรับใช้งานร่วมกับอุปกรณ์ชาร์จรถยนต์ไฟฟ้า (EV Charger) ในกรณีที่มีการติดตั้ง RDC-DD ในตัวเครื่องชาร์จ หรือใช้งานกับวงจรสำหรับจ่ายไฟให้อุปกรณ์อิเล็กทรอนิกส์ในโรงงานอุตสาหกรรม



RCCB 4 Pole

Rating (A)	ขนาดกระแสป้องกันไฟรั่ว (mA)	2 Pole		4 Pole	
		รหัสสินค้า	ราคา (บาท)	รหัสสินค้า	ราคา (บาท)
25	30 mA	A9R51225	3,000	A9R51425	5,100
40		A9R51240	4,300	A9R51440	4,500
63		A9R51263	7,400	A9R51463	9,400
80		A9Z21480	18,270	-	-



RCCB Type B-EV

### iID RCCB อุปกรณ์ป้องกันไฟรั่ว RCCB Type B-EV

สำหรับใช้งานร่วมกับอุปกรณ์ชาร์จรถยนต์ไฟฟ้า (EV Charger)

Rating (A)	ขนาดกระแสป้องกันไฟรั่ว (mA)	2 Pole		4 Pole	
		รหัสสินค้า	ราคา (บาท)	รหัสสินค้า	ราคา (บาท)
16	30 mA	A9Z51216	12,900	-	-
25		A9Z51225	12,900	-	-
40		A9Z51240	13,600	A9Z51440	19,000
63		-	-	A9Z51463	30,700

### iID RCCB อุปกรณ์ป้องกันไฟรั่ว RCCB Type B-SI

สำหรับใช้งานร่วมกับระบบ Solar Cell



RCCB Type B-SI

Rating (A)	ขนาดกระแสป้องกันไฟรั่ว (mA)	2 Pole		4 Pole	
		รหัสสินค้า	ราคา (บาท)	รหัสสินค้า	ราคา (บาท)
25	30 mA	A9Z61225	20,800	A9Z61425	27,600
40		A9Z61240	20,800	A9Z61440	29,820
63		A9Z61263	33,600	A9Z61463	47,100
80		-	-	A9Z61480	58,000
40	500 mA	-	-	A9Z66440	44,900
63		-	-	A9Z66463	72,600
80		-	-	A9Z66480	92,400



# Residual Current Circuit Breaker with overload Protection (RCBO), Mini Opale & Mini Pragma

Residual current breaker with overcurrent protection (RCBO), Acti9 iC60H RCBO

- ป้องกันโหลดเกิน
- ป้องกันกระแสลัดวงจร
- ป้องกันไฟรั่ว



Rating (A)	ขนาดกระแสป้องกันไฟรั่ว (mA)	10kA, Type A	
		รหัสสินค้า	ราคา (บาท)
10	30mA	A9D11810	4,500
16	30mA	A9D11816	4,500
20	30mA	A9D11820	4,500
25	30mA	A9D11825	4,500
32	30mA	A9D11832	4,500
40	30mA	A9D11840	4,500
45	30mA	A9D11845	4,500

# Residual Current Circuit Breaker with overload Protection (RCBO), Mini Opale & Mini Pragma

Mini Pragma คอนซูมเมอร์ยูนิต (Consumer Units)

คุณสมบัติ

- Mini Pragma ผลิตจากพลาสติกที่เป็นฉนวนและทนแรงกระแทกสูง พลาสติกชนิดนี้ไม่ติดไฟ (IEC 695-2-11) และมาตรฐาน 60439-3
- ติดตั้งอุปกรณ์ป้องกันไฟดูด/รั่วพร้อมกับเบรกเกอร์ได้ภายในตู้เดียวกัน
- เลือกเบรกเกอร์เมนได้จากตาราง MCB รุ่น iC60
- Degree of protection : IP 40 มีฝาปิด สวยงาม และป้องกันฝุ่นได้ดี



Mini Pragma

จำนวนแถว	จำนวนวงจรร้อย	หน้ากากสีขาว		หน้ากากสีเทา		หน้ากากสีเทาแบบโปร่งแสง	
		รหัสสินค้า	ราคา (บาท)	รหัสสินค้า	ราคา (บาท)	รหัสสินค้า	ราคา (บาท)
1	4	MIP12104	1,600	MIP12104T	1,600	MIP12104S	2,400
1	6	MIP12106	1,800	MIP12106T	1,900	MIP12106S	2,800
1	8	MIP12108	2,100	MIP12108T	2,200	MIP12108S	2,800
1	12	MIP12112	3,400	MIP12112T	3,400	MIP12112S	3,400
1	18	MIP12118	4,400	MIP12118T	4,400	MIP12118S	4,400
2	24	MIP12212	5,500	MIP12212T	5,500	MIP12212S	5,500
3	36	MIP12312	6,500	MIP12312T	6,500	MIP12312S	6,500

## Accessories

Comb busbar

- รองรับกระแสใช้งานที่ 100A ที่แรงดัน 415 V AC
- มีขนาดให้เลือกแบบ 1P, 2P, 3P
- ระยะระหว่างบาร์ 18 มม.
- อ้างอิงตามมาตรฐาน 61439-2



อุปกรณ์เสริม (Accessories) สำหรับ MCB รุ่น iC60

จำนวนช่อง	รายละเอียด	รหัสสินค้า	ราคา (บาท)
1P	1 ท่อน-แต่ละท่อนใส่เบรกเกอร์ 1P ได้ 6 ตัว	A9XPH106	250
1P	1 ท่อน-แต่ละท่อนใส่เบรกเกอร์ 1P ได้ 12 ตัว	A9XPH112	460
1P	1 ท่อน-แต่ละท่อนใส่เบรกเกอร์ 1P ได้ 24 ตัว	A9XPH124	820
2P	1 ท่อน-แต่ละท่อนใส่เบรกเกอร์ 2P ได้ 6 ตัว	A9XPH212	630
2P	1 ท่อน-แต่ละท่อนใส่เบรกเกอร์ 2P ได้ 12 ตัว	A9XPH224	1,200
3P	1 ท่อน-แต่ละท่อนใส่เบรกเกอร์ 3P ได้ 4 ตัว	A9XPH312	760
3P	1 ท่อน-แต่ละท่อนใส่เบรกเกอร์ 3P ได้ 8 ตัว	A9XPH324	1,650
4P	1 ท่อน-แต่ละท่อนใส่เบรกเกอร์ 4P ได้ 3 ตัว	A9XPH412	1,120
4P	1 ท่อน-แต่ละท่อนใส่เบรกเกอร์ 4P ได้ 6 ตัว	A9XPH424	2,120

ขั้วต่อสายไฟสำหรับ Comb busbar

รายละเอียด	รหัสสินค้า	ราคา (บาท)
ขั้วต่อสายไฟสำหรับ Comb busbar ใช้กับสายไฟขนาดไม่เกิน 35 มม. <sup>2</sup> (จำนวน 4 ขั้ว)	A9XPCM04	690

D

16

KEADRA Series

ตู้กันน้ำ รุ่น KAEDRA IP65

ตู้ที่เหมาะสมสำหรับการใช้งานทั้งภายใน และภายนอก มีการป้องกันระดับ IP65 และ IK09 สีของตู้คือสีเทาอ่อน (RAL 7035)



Mini Keadra

Keadra

รุ่นตู้	จำนวนช่อง	จำนวนแถว	รหัสสินค้า	ราคา (บาท)
ตู้รุ่น Mini Keadra	4	1	13441	1,200
	6	1	13442	1,300
	8	1	13443	2,500
	12	1	13444	2,600
ตู้รุ่น Keadra	12	1	13431	2,500
	18	1	13432	2,700
	24 (2x12)	2	13433	4,200

D

17

## PRD1 - Surge arresters

อุปกรณ์ป้องกันเสิร์จ สำหรับติดตั้งใช้งานในตู้ Main Switch Board (MDB) ซึ่งมีการเชื่อมต่อระหว่าง Neutral bar กับ Ground bar

PRF 1 Master เป็น surge arrester ตามมาตรฐาน IEC 61643-1 Class I เหมาะสำหรับติดตั้งในตู้ Main Distribution Board (MDB) ของอาคารสำนักงาน หรือในโรงงาน PRF1 Master, PRD1 Master มีหน้าที่กรองแรงดันไฟเกินที่เกิดขึ้นในระบบไฟฟ้า เนื่องมาจากฟ้าผ่า



### Surge arresters

Class I / Type 1	ชนิด	limp	Imax	Up	Up	จำนวนโพล	รหัสสินค้า	ราคา (บาท)
PRD1 35r	Spark-gap	35 kA	-	2.5kV	440V L/PE	1P	16649	19,000
PRD1 Master	Spark-gap	25 kA	-	1.5kV	350V L/PE	3P	16362	38,800

หมายเหตุ : ต้องทำการติดตั้ง PRD1 1z ตัวที่แต่ละไลน์ กรณีมีการกำหนดให้ใช้ IEC 61643-1 Class I + Class II ให้ต่อ PRD Class II - 3P ตามตารางข้างล่าง ขนานเข้ากับ PRD1

Class II / Type 2	ชนิด	limp	Imax	Up	Up	จำนวนโพล	รหัสสินค้า	ราคา (บาท)
iPRD65r	MOV+GDT	-	65 kA	1.5kV	260V N/PE 350V L/PE	3P	A9L65301	19,600
iPRD40r	MOV	-	40 kA	1.4kV	350V L/PE	3P	A9L40301	12,800

Class III / Type 1+2	ชนิด	limp	Imax	Up	Up	จำนวนโพล	รหัสสินค้า	ราคา (บาท)
PRD1 25r	MOV+Spark gap	25kA	40kA	1.5kV	350V L/N	3P	16331	42,800
iPRD1 12.5r	MOV + GDT	12.5kA	50kA	1.5kV	350V L/N	1P	<b>NEW</b> A9L16182	7,100
iPRD1 12.5r	MOV + GDT	12.5kA	50kA	1.5kV	350V L/N	1P+N	<b>NEW</b> A9L16282	15,300
iPRD1 12.5r	MOV + GDT	12.5kA	50kA	1.5kV	350V L/N	3P	<b>NEW</b> A9L16382	26,600
iPRD1 12.5r	MOV + GDT	12.5kA	50kA	1.5kV	350V L/N	3P+N	<b>NEW</b> A9L16482	48,000

### ข้อแนะนำ : ใช้งานร่วมกับเซอร์กิตเบรกเกอร์

รหัสสินค้า	รุ่น	Circuit Breaker		ระบบกราวด์ (Ground)			
		กระแสพิิกัด	kA	TN-C	TN-S	TT	IT
16649	NSX160	160A	50 kA	■	■	■	
16362	NSX100	100A	36 kA	■			
A9L65301	iC60	50A	15 kA	■	■	■	■
A9L40301	iC60	50A	15 kA	■	■	■	■
16331	NSX100	100A	25 kA	■			
A9L16182	NSX160	80A	25kA	■			
A9L16282	NSX160	80A	25kA		■	■	
A9L16382	NSX160	80A	25kA	■			
A9L16482	NSX160	80A	25kA		■	■	

## iRPD - Surge arresters

อุปกรณ์ป้องกันเสิร์จ สำหรับติดตั้งใช้งานในตู้ Sub Switchboard (SDB) หรือติดตั้งใกล้อุปกรณ์ที่สุด

ในกรณีที่ภายในอาคารมีอุปกรณ์ที่ต้องการป้องกันติดตั้งอยู่ไกล PRF 1 Master เกินกว่า 30 เมตร จำเป็นต้องติดตั้ง Surge arrester รุ่น PRDr เป็นตัวป้องกันอุปกรณ์นั้นอีกชั้นหนึ่ง โดยติดตั้ง PRDr ในตู้ใกล้กับอุปกรณ์นั้นที่สุด PRDr เป็น Surge arrester ตามมาตรฐาน IEC 61643-11 Class II ซึ่งสามารถถอดเปลี่ยนตัวได้ เมื่อเกิดความเสียหายและแถบสีแดงขึ้นโชว์อีกทั้งยังมี Remote Indicator Contact ไร้ส่งสัญญาณเมื่อเกิดความเสียหาย



Class I / Type 2	ชนิด	limp	Imax	Up	Up	จำนวนโพล	รหัสสินค้า	ราคา (บาท)
iPRD65r	MOV+GDT	-	65 kA	1.5 kA	260V N/PE 350V L/PE	1P + N	A9L65501	16,400
iPRD65r	MOV+GDT	-	65 kA	1.5 kA	260V N/PE 350V L/PE	3P+ N	A9L65601	25,500
iPRD40r	MOV+GDT	-	40 kA	1.4 kA	260V N/PE	1P + N	A9L40501	9,100
iPRD40r	MOV+GDT	-	40 kA	1.4 kA	260V N/PE 350V L/PE	3P+ N	A9L40601	18,200
iPRD20r	MOV+GDT	-	20 kA	1.4 kA	260V N/PE 350V L/PE	1P + N	A9L20501	5,900
iPRD20r	MOV+GDT	-	20 kA	1.4 kA	260V N/PE	3P+ N	A9L20601	15,100

รหัสสินค้า	รุ่น	Circuit Breaker		ระบบกราวด์ (Ground)			
		กระแสพิิกัด	kA	TN-C	TN-S	TT	IT
A9L65501	IC60	50A	15 kA	■	■	■	■
	NG125	100A	50 kA				
A9L65601	IC60	50A	15 kA	■	■	■	■
	NG125	50A	50 kA				
A9L40501	IC60	50A	15 kA	■	■	■	■
	NG125	63A	36 kA				
A9L40601	IC60	50A	15 kA	■	■	■	■
	NG125	63A	36 kA				
A9L20501	IC60	20A	15 kA	■	■	■	■
	NG125	63A	36 kA				
A9L20601	IC60	20A	15 kA	■	■	■	■
	NG125	63A	36 kA				



Spare cartridge

Type	สำหรับรุ่น	รหัสสินค้า	ราคา (บาท)
	iPRD35r	16318	9,650
	PRD1 Master	16314	9,750
iPRD 65 - 350	iPRD65r	A9L65102	4,200
iPRD 40 - 350	iPRD40r	A9L40102	3,100
iPRD 20 - 350	iPRD20r	A9L20102	2,100
iPRD Neutral	All PRDr	A9L00002	3,400
iPRD1 12.5r	All iPRD 12.5r	<b>NEW</b> A9L16082	6,100

## ReFlex iC60N Remote control

### Reex iC60N

- อุปกรณ์ควบคุมการจ่ายไฟจากระยะไกล จากคำสั่งที่หลากหลายรูปแบบ ทั้งสัญญาณแบบ Impulse, แบบ Latch, สัญญาณจาก PLC และควบคุมได้ที่ตัวอุปกรณ์เอง
- เหมาะสำหรับควบคุมไฟแสงสว่างในอาคารสำนักงาน ลานจอดรถและโกดัง เป็นต้น
- สามารถต่อเชื่อมระหว่างชุด Smart link ได้



2P



4P



### iC60 & C120 - iC60

	Rating	2 Pole		3 Pole		4 Pole	
		รหัสสินค้า	ราคา (บาท)	รหัสสินค้า	ราคา (บาท)	รหัสสินค้า	ราคา (บาท)
Reflex iC60N with Ti24 interface	10A	A9C62210	21,900	A9C62310	30,900	A9C62410	43,300
	16A	A9C62216	21,900	A9C62316	30,900	A9C62416	43,300
	25A	A9C62225	21,900	A9C62325	32,900	A9C62425	45,900
	40A	A9C62240	29,100	A9C62340	41,700	A9C62440	58,900
	-	-	-	A9C62363	78,800	A9C62463	82,700

## RCA - ARA

### RCA Remote Controls

- สวิตช์ตัดตอนแบบควบคุมการต่อกลับจากระยะไกลได้ ใช้ร่วมกับเบรกเกอร์ iC60
- เหมาะสำหรับควบคุมแสงสว่างทั่วไป ติดต่อโหนดในงานอุตสาหกรรม เช่น มอเตอร์ และปั๊ม เป็นต้น
- สามารถเชื่อมต่อกับชุด Smart link ได้



### Catalogue number

	Voltage	For MCB 1 Pole, 2 Pole		For MCB 3 Pole, 4 Pole	
		รหัสสินค้า	ราคา (บาท)	รหัสสินค้า	ราคา (บาท)
RCA with Ti24 interface	230V AC	A9C70122	11,700	A9C70124	14,200

### ARA Automatic Recloser Auxiliary

- สวิตช์ตัดตอนแบบต่อกลับอัตโนมัติ ใช้ร่วมกับเบรกเกอร์ iC60 หรือเบรกเกอร์กันดูดรุ่น iLD
- เหมาะสำหรับงานที่ติดตั้งในระยะไกล เช่น สถานีเสาโทรคมนาคม, สนามบิน และทางด่วน, ตู้ ATM เป็นต้น



### ARA iC60 for circuit breaker

	Voltage	Number of programs	Width in 9 mm modules	For MCB 1Pole, 1Pole+N, 2 Pole		For MCB 3 Pole, 4 Pole	
				รหัสสินค้า	ราคา (บาท)	รหัสสินค้า	ราคา (บาท)
ARA iC60	230 V AC	4	7	A9C70132	22,100	A9C70134	26,200

### ARA iC60 for residual current circuit breaker

	Voltage	Number of programs	Width in 9 mm modules	2 Pole		4 Pole	
				รหัสสินค้า	ราคา (บาท)	รหัสสินค้า	ราคา (บาท)
ARA iLD	230 V AC	1	7	A9C70342	33,100	A9C70344	39,600

สนใจรายละเอียดเพิ่มเติม กรุณาติดต่อตัวแทนจำหน่าย หรือ Customer Care Center : 02 617 5555

## Accessories and auxiliaries for - iC60, iID, Vigi iC60, ARA and RCA

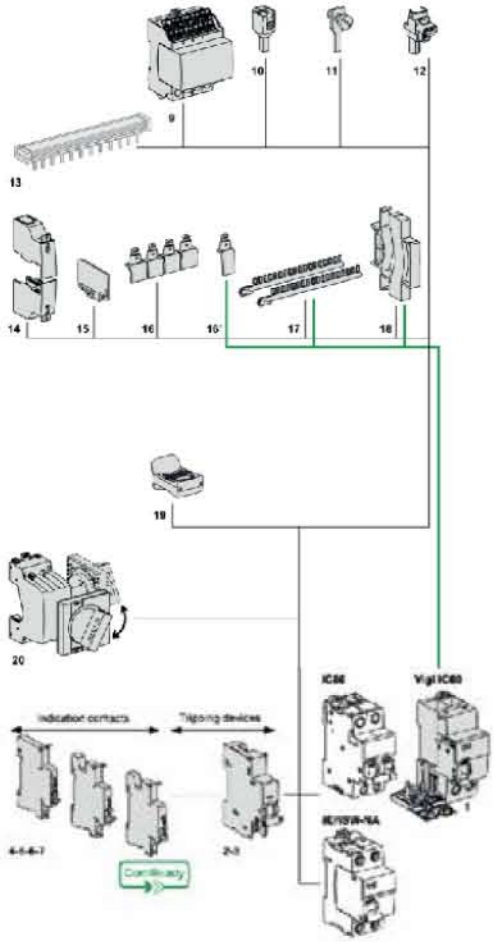

หมายเหตุ : สอบถามข้อมูลเพิ่มเติมจากบริษัท

Mounting accessories	For MCB 1Pole, 2 Pole		
	รหัสสินค้า	ราคา (บาท)	
14 Sealable terminal shields for top and bottom connection	1P (set of 2)	A9A26975	380
	2P (set of 2)	A9A26976	770
15 Interpole barrier	3P	1P+2P	-
	4P	2P+2P	-
16 Screw shields	-	A9A27001	460
16 Screw shields Vigi iC60	-	A9A26982	1,550
18 9 mm spacer	-	A9A27062	380
18 Padlocking device	-	A9A26970	630
Rotary handle	-	-	-
Black handle	-	A9A27005	3,800
Red handle	-	A9A27006	3,800
No handle	-	A9A27008	2,270

Indication			
4	iOF/SD+of auxiliary contact (OF+SD or OF+OF combination switch)		
4	iSD fault indicating contact		
6	iOF open/close auxiliary contact		
7	OF+SD24 auxiliary contact		

Connection accessories	For MCB 1Pole, 2 Pole		
	รหัสสินค้า	ราคา (บาท)	
10 50 mm <sup>2</sup> Al terminal	27060	580	
12 Multi-cables terminal	4 parts	19091	6,970
	3 parts	19096	6,220

Control	For MCB 1Pole, 1Pole+N, 2 Pole		
	รหัสสินค้า	ราคา (บาท)	
8 IMDU voltage matching auxiliary	A9C18195	2,800	

Tripping devices			
2	iMN undervoltage release or iMNs undervoltage release delayed or iMNx undervoltage release with external feeding		
3	Shunt release iMX, iMX + OF overvoltage release iMSU		

Vigi iC60			
1	Vigi iC60 add-on residual current device		

## Accessories and auxiliaries for c120 and Vigi C120

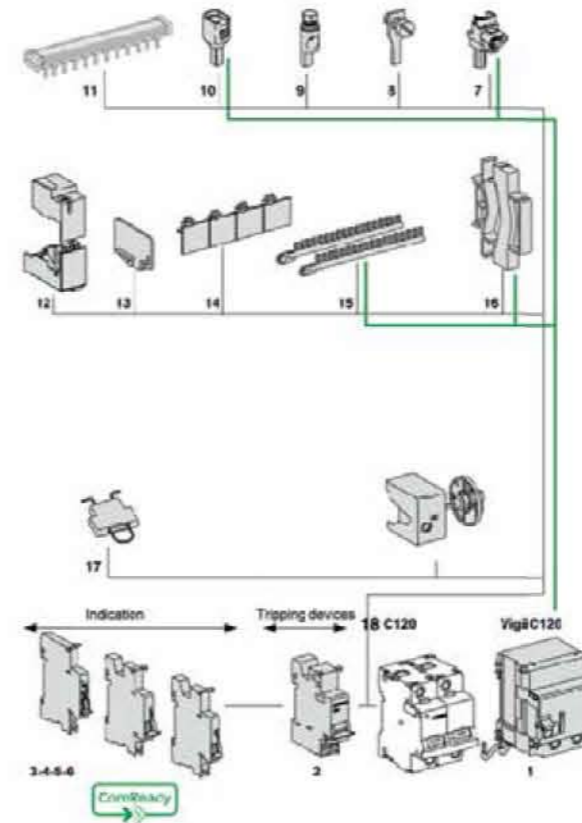

หมายเหตุ : สอบถามข้อมูลเพิ่มเติมจากบริษัท

Connection accessories			รหัสสินค้า	ราคา (บาท)
7 Multi-cable terminal	4 parts	19091	6,970	
	3 parts	19096	6,220	
10 50 mm <sup>2</sup> Al terminal	-	27060	580	
11 Comb busbar	-	ดูหน้า D15		

Mounting accessories			
12 Sealable terminal shields for top and bottom connection	1P (set of 10)	18526	370
13 Interpole barrier	(set of 10)	A9A27001	460
14 Screw shields	4P (set of 2)	18527	630
15 Clip-on terminal markers	-	-	-
16 9 mm spacer	-	A9N27062	350
17 Padlocking device	-	27145	730

### Electrical auxiliaries (ดูหน้า D22)

Indication			
3	SD fault indicating contact		
4	OF+SD24 auxiliary contact		
5	OF open/close auxiliary contact		
6	OF+SD/OF auxiliary contact (OF+SD or OF+OF combination switch)		

Tripping			
2	MN, MNx, MNs undervoltage release, MSU overvoltage release or MX, MX + OF shunt release		

# Under voltage release, Over voltage release, Shunt release STI (Isolatable fuse-Holder)



**Under voltage release**  
ติดตั้งร่วมกับเบรกเกอร์  
เมื่อแรงดันไฟฟ้าลดลง  
อยู่ระหว่าง 35% - 70%  
ของ Un จะทริป และ  
ป้องกันการ Closing  
อีกครั้งจนกว่าแรงดัน  
จะปกติ



**Over voltage release**  
ติดตั้งร่วมกับเบรกเกอร์  
เมื่อแรงดันไฟฟ้าสูงขึ้น  
จะเปิดวงจรในกรณีที่  
แรงดันเฟส หรือนิวตรอน  
เพิ่มมากขึ้น  
(กรณีนิวตรอนหาย)



**Shunt release**  
ทำการทริปจากอุปกรณ์  
ในขณะที่จ่ายไฟ

## Under voltage release, Over voltage release, Shunt release STI (Iso)

Auxiliaries for iC60, IID, iDPN Vigi, RCA and ARA					Auxiliaries for C120N,DPN DPN Vigi, C60HDC		
Type	Auxiliaries	Voltage	รหัสสินค้า	ราคา (บาท)	Auxiliaries	รหัสสินค้า	ราคา (บาท)
Under voltage	iMN Instantaneous	220-240 V AC	A9A26960	2,770	MN Instantaneous	A9N26960	2,450
		48 V DC / V AC	A9A26961	2,820	-	A9N26961	2,450
	iMNs Delayed	100-415 V AC	A9A26963	3,490	MNs Delayed	A9N26963	3,300
	iMN+OF Independent of the supply voltage	100-415 V A	A9A26969	3,880	MN+OF Independent of the supply voltage	A9N26969	3,700
		220-240 V AC	A9A26971	3,950	-	A9N26971	3,700
Over voltage	iMN Instantaneous	230 V AC	A9A26500	5,150	MN Instantaneous	A9N26500	4,930
Shunt release	iMNs Delayed	100-415 V A	A9A26476	2,100	MNs Delayed	A9N26476	1,830
	iMN+OF Independent of the supply voltage	100-415 V AC	A9A26946	2,470	MN+OF Independent of the supply voltage	A9N26946	1,830
Indication	iOF Open/Close auxiliary contact	240-415 V AC	A9A26904	700	OF Open/Close auxiliary contact	A9N26904	700
	iSD Fault indicating contact	240-415 V AC	A9A26907	600	SD Fault indicating contact	A9N26907	800
	iOF+SD/OF Double open/close or fault indicating contact	240-415 V AC	A9A26909	1,000	OF+SD/OF Double open/close or fault indicating contact	A9N26909	1,300

## STI ฟิวส์โฮลเดอร์ (Isolatable fuse-Holder)

ใช้ป้องกันระบบหรืออุปกรณ์ไฟฟ้าจากกระแสลัดวงจรหรือกระแสเกินที่กีดในงานอุตสาหกรรม



Dimension	1 Pole		2 Pole		3 Pole		4 Pole	
	รหัสสินค้า	ราคา (บาท)	รหัสสินค้า	ราคา (บาท)	รหัสสินค้า	ราคา (บาท)	รหัสสินค้า	ราคา (บาท)
8.15 x 31.5 mm	A9N15635	300	A9N15650	620	A9N15655	910	A9N15657	1,060
10.3 x 38 mm	A9N15636	300	A9N15651	620	A9N15656	910	A9N15658	1,060

STI fuse holder ทำงานที่ความถี่ 50/60 Hz

# iTL impulse relays



2P 4P

## iTL

- Impulse relays ใช้สำหรับควบคุมโดยกดปุ่มด้านบนตัวอุปกรณ์ประเภทโหลด
  - Resistive load
  - Inductive load



## Extensions iETL

- ใช้สำหรับเพิ่มจำนวนโมดูลของ Impulse relays
- สามารถใช้งานร่วมกับ iTL, iTLi, iTLc, iTLm และ iTLs

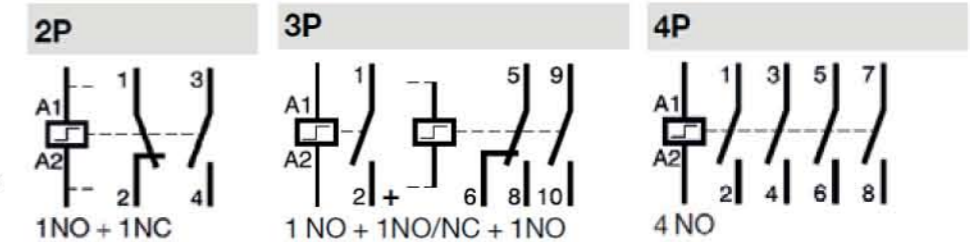

## Extensions iETL

Rating	Control voltage (Uc)		รหัสสินค้า	ราคา (บาท)	รหัสสินค้า	ราคา (บาท)	รหัสสินค้า	ราคา (บาท)
	(V AC) (50/60Hz)	(V DC)						
16A	12	6	A9C30015	5,100	A9C30011+A9C32016	5,600	A9C30012+A9C32016	6,000
16A	24	12	A9C30115	3,600	A9C30111+A9C32116	5,600	A9C30114	5,300
16A	48	24	A9C30215	3,600	A9C30211+A9C32216	5,600	-	-
16A	130	48	A9C30315	5,100	A9C30311+A9C32316	5,600	A9C30312+A9C32316	6,000
16A	30-240	110	A9C30815	3,200	A9C30811+A9C32836	4,100	A9C30814	5,300
Width in 9 mm. modules			2		4		4	

## iCT DIN rail mounted Contactor

### iCT

- iCT Contactors สามารถเป็นรีโมทควบคุมอุปกรณ์อื่น ๆ
- สามารถใช้งานร่วมกับวงจรแสงสว่าง, เครื่องทำความร้อน, ฝ้าม่าน, เครื่องทำน้ำอุ่น, พัดลมระบายอากาศ





iCT 2P





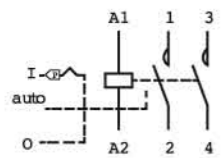
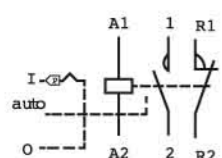
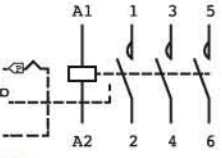
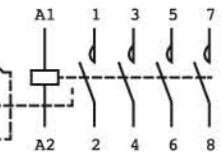

iCT 4P

### iCT manual control contactor

	Rating AC7a	AC7b	Control voltage V AC, 50Hz	Contact	Width in 9 mm modules	รหัสสินค้า	ราคา (บาท)
<b>2P</b> 	16A	6 A	230 - 240	2 NO	2	A9C23712	3,400
	16A	6 A	220 - 240	1NO + 1NC	2	A9C23715	3,400
	25A	8.5 A	24	2 NO	2	A9C21132	3,400
	25A	8.5 A	220 - 240	2 NO	2	A9C21732	3,400
<b>2 NO</b> 	40A	15 A	24	2 NO	2	A9C21142	5,300
	40A	15 A	220 - 240	2 NO	4	A9C21842	5,300
	63A	20 A	24	2 NO	4	A9C21162	5,300
	63A	20 A	220 - 240	2 NO	4	A9C21862	5,300
<b>1NO + 1NC</b> 	25A	8.5 A	220 - 240	3 NO	4	A9C21833	3,700
	40A	15 A	220 - 240	3 NO	6	A9C21843	5,400
<b>3NO</b> 	25A	8.5 A	24	4 NO	4	A9C21134	5,400
	25A	8.5 A	220 - 240	4 NO	4	A9C21834	5,400
<b>4P</b> 	40A	15 A	24	4 NO	6	A9C21144	8,300
	40A	15 A	220 - 240	4 NO	6	A9C21844	8,300
	63A	20 A	24	4 NO	6	A9C21164	8,300
	63A	20 A	220 - 240	4 NO	6	A9C21864	8,300

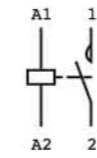
## iCT DIN rail mounted Contactor

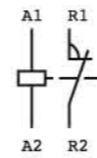
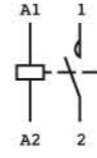
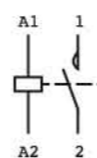
### iCT DIN rail mounted Contactor

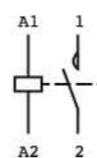
	Rating AC7a	AC7b	Control voltage V AC, 50Hz	Contact	Width in 9 mm modules	รหัสสินค้า	ราคา (บาท)
<b>1P</b> 	16A	6 A	12	1NO	2	A9C22011	1,500
	16A	6 A	24	1NO	2	A9C22111	1,500
	16A	6 A	48	1NO	2	A9C22211	2,000
	16A	6 A	230 - 240	1NO	2	A9C22711	1,500
<b>1 NO</b> 	25A	8.5 A	230 - 240	1NO	2	A9C20731	1,500
	16A	6 A	12	2 NO	2	A9C22012	2,600
<b>2P</b> 	16A	6 A	24	2 NO	2	A9C22112	2,600
	16A	6 A	48	2 NO	4	A9C22212	3,700
	16A	6 A	230 - 240	2 NO	2	A9C22712	2,600
	16A	6 A	12	1NO+1NC	2	A9C22015	2,600
<b>2 NO</b> 	16A	6 A	24	1NO+1NC	2	A9C22115	2,600
	16A	6 A	230 - 240	1NO+1NC	6	A9C22715	2,600
	20A		230 - 240	2 NO	2	A9C22722	2,600
	25A	8.5 A	24	2 NO	2	A9C20132	2,600
<b>1NO + 1NC</b> 	25A	8.5 A	48	2 NO	2	A9C20232	2,600
	25A	8.5 A	230 - 240	2 NO	2	A9C20732	2,600
	25A	8.5 A	230 - 240	2 NO	2	A9C20736	2,600
	40A	15A	220 - 240	2 NO	4	A9C20842	4,100
<b>2 NO</b> 	63A	20A	24	2 NO	4	A9C20162	4,400
	63A	20A	220 - 240	2 NO	4	A9C20862	4,400
100A	-	220 - 240	2 NO	6	A9C20882	10,000	

# iCT DIN rail mounted Contactor

iCT DIN rail mounted Contactor

	Rating AC7a	AC7b	Control voltage V AC, 50Hz	Contact	Width in 9 mm modules	รหัสสินค้า	ราคา (บาท)
<b>3P</b> 	16 A	6A	220-240	3NO	4	A9C22813	3,100
	16 A	6A	24	4NO	4	A9C22114	5,000
<b>4P</b> 	16 A	6A	220-240	4NO	4	A9C22814	5,000
	16 A	6A	220-240	2NO+2NC	4	A9C22818	5,000
	20A		220-240	4NO	4	A9C22824	5,000
	25A	8.5A	24	4NO	4	A9C20134	5,000
	25A	8.5A	220-240	4NO	4	A9C20834	5,000
	25A	8.5A	24	4NO	4	A9C20137	5,000
	25A	8.5A	220-240	4NO	4	A9C20837	5,000
	25A	8.5A	220-240	2NO+2NC	4	A9C20838	5,000
	40A	15A	220-240	4NO	6	A9C20844	6,500
	40A	15A	220-240	4NO	6	A9C20847	6,500
	63A	20A	24	4NO	6	A9C20164	6,900
	63A	20A	220-240	4NO	6	A9C20864	6,900
63A	20A	24	4NO	6	A9C20167	6,900	
63A	20A	220-240	4NO	6	A9C20867	6,900	
63A	20A	220-240	2NO+2NC	6	A9C20868	6,900	
63A	20A	220-240	3NO+1NC	6	A9C20869	6,900	
100A	-	220-240	4NO	12	A9C20884	14,500	

# DC circuit Supplementary protectors for feeders distribution system

C60H-DC

The C60H-DC supplementary protectors are used in direct circuits (Industrial control and automations, transport, renewable energy...). They combine the following functions of circuit protection against short - circuit protection against short - circuit and overload currents, control and isolation



C60H-DC

Type	Rating	รหัสสินค้า	ราคา (บาท)	รหัสสินค้า	ราคา (บาท)
C60H-DC	0.5 A	A9N61500	2,190	A9N61520	3,810
C60H-DC	1 A	A9N61501	2,190	A9N61521	3,810
C60H-DC	2 A	A9N61502	2,190	A9N61522	3,810
C60H-DC	2 A	A9N61503	2,190	A9N61523	3,810
C60H-DC	4 A	A9N61504	2,190	A9N61524	3,810
C60H-DC	5 A	A9N61505	2,190	A9N61525	3,810
C60H-DC	6 A	A9N61506	1,950	A9N61526	3,270
C60H-DC	10 A	A9N61508	1,950	A9N61528	3,320
C60H-DC	13 A	A9N61509	2,090	A9N61529	3,810
C60H-DC	15 A	A9N61510	2,090	A9N61530	3,810
C60H-DC	16 A	A9N61511	2,060	A9N61531	3,450
C60H-DC	20 A	A9N61512	2,060	A9N61532	3,450
C60H-DC	25 A	A9N61513	2,060	A9N61533	3,450
C60H-DC	30 A	A9N61514	2,060	A9N61534	3,450
C60H-DC	32 A	A9N61515	2,060	A9N61535	3,450
C60H-DC	40 A	A9N61517	2,060	A9N61537	3,450
C60H-DC	50 A	A9N61518	2,190	A9N61538	3,810
C60H-DC	63 A	A9N61519	2,190	A9N61539	3,810

## DC Circuit Supplementary Protector for Photovoltaic installations

### C60PV-DC

The C60PV-DC is a DC circuit breaker dedicated to multi string photovoltaic installations. This circuit breaker is designed to protect the cables located between each string of photovoltaic modules and the photovoltaic inverter against overloads and short circuit.



### C60PV-DC

Type	Rating	รหัสสินค้า	ราคา (บาท)
C60PV-DC	1 A	A9N61653	5,690
C60PV-DC	2 A	A9N61654	5,690
C60PV-DC	3 A	A9N61655	5,690
C60PV-DC	5 A	A9N61656	5,690
C60PV-DC	10 A	A9N61650	4,090
C60PV-DC	13 A	A9N61658	4,090
C60PV-DC	15 A	A9N61659	4,090
C60PV-DC	16 A	A9N61651	4,090
C60PV-DC	20 A	A9N61652	4,090
C60PV-DC	25 A	A9N61660	4,090

### C60NA - DC, C120NA - DC

The C60NA-DC and C120NA-DC a direct current switch-disconnector dedicated to disconnection of the string of photovoltaic modules and the PV inverter. It is designed to isolate the string of photovoltaic modules and the inverter from the rest of the photovoltaic installation for maintenance operations in complete safety.



C60NA - DC



C120NA - DC

### C60NA - DC, C120NA - DC

Type	Rating	รหัสสินค้า	ราคา (บาท)
C60NA-DC	32 A	A9N61690	4,740
C60NA-DC	10 A	A9N61701	19,530

## Switch, Time Switch

### Switch SW60DC

The SW60-DC is a direct current switch-disconnector dedicated to disconnection of the string of photovoltaic modules and PV inverter. It is designed to isolated the inverter from the rest of the photovoltaic installation for maintenance operation in complete safety.



### Switch SW60DC

Type	Rating	รหัสสินค้า	ราคา (บาท)
SW60-DC	50A	A9N61690	4,740

### Time Switch



Product Description	รหัสสินค้า	ราคา (บาท)
TIME SWITCHES 24H WITH POWER RESERVE	CCT15365	4,254
TIME SWITCHES 7 DAYS WITH POWER RESERVE	CCT15367	5,264
IC 2000 (Twilight switches)	CCT15368	5,995
DIG Time switch 24 H 7D IHP 1C V1	CCT15720	8,869
TIME SWITCHES 24H WITHOUT POWER RESERVE	CCT16364	2,300